

天王台駅 下り線側 サインボード (0268-05-006)

← 上野

→ 取手

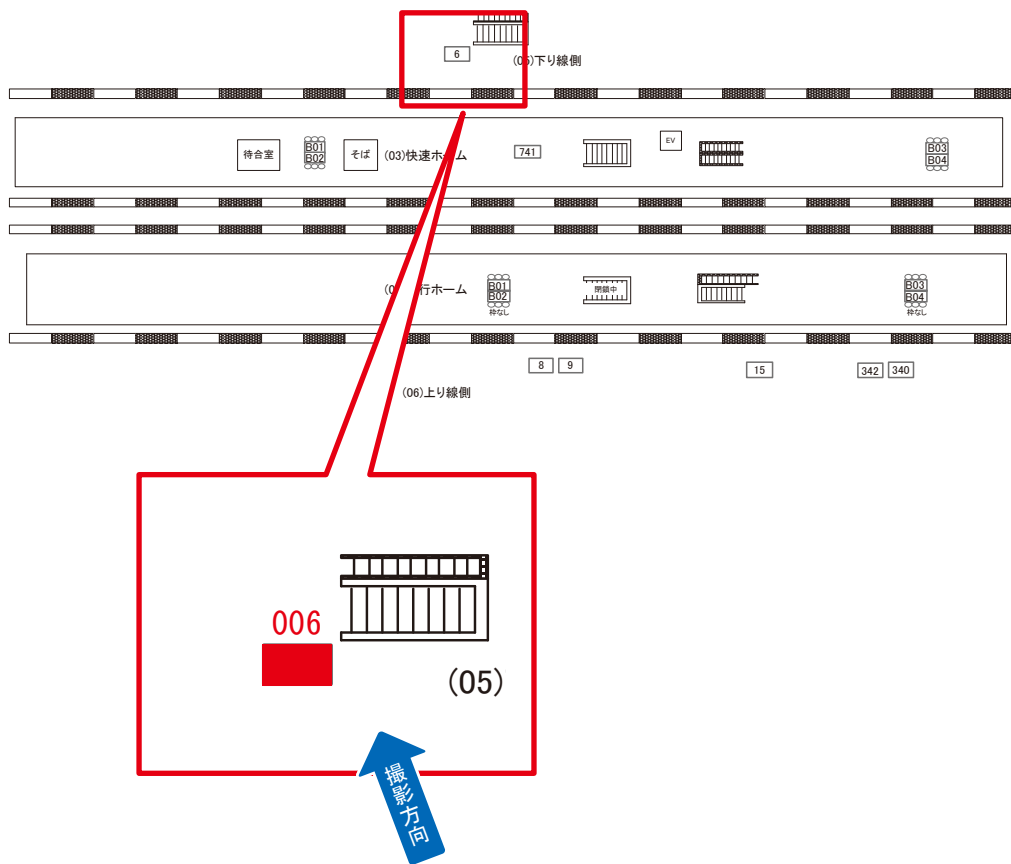

媒体番号	駅	場所	サイズ(H×W)	面数	月額定価	電気料金	点灯	返還日
0268-05-006	天王台	下り線側	0.90×2.70	1	70,000円	840円	日没～22:00	2022/02/20

※業種によっては規制がある場合がございますので、事前にご相談ください。

☆1基でも半額媒体 (月額定価より半額になります)

駅看板のサンエイ企画

電話 03-3355-3325

サンエイ企画

検索

天王台駅 上り線側 サインボード (0268-06-008)

← 上野

→ 取手

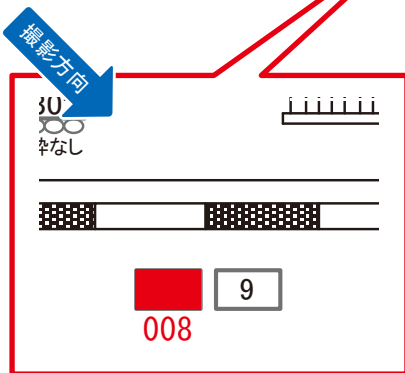
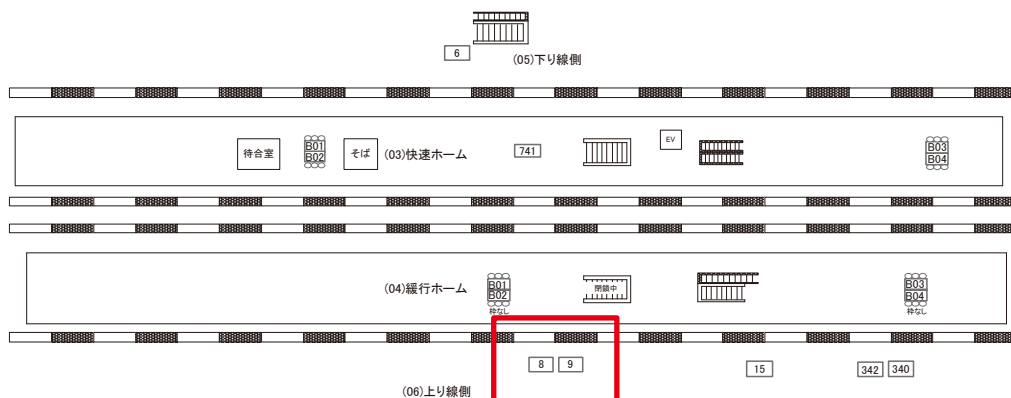

媒体番号	駅	場所	サイズ(H×W)	面数	月額定価	電気料金	点灯	返還日
0268-06-008	天王台	上り線側	0.90×2.70	1	26,000円	840円	日没～22:00	2015/09/20

※業種によっては規制がある場合がございますので、事前にご相談ください。

☆1基でも半額媒体 (月額定価より半額になります)

駅看板のサンエイ企画

電話 03-3355-3325

サンエイ企画

検索

天王台駅 上り線側 サインボード (0268-06-015)

← 上野

→ 取手

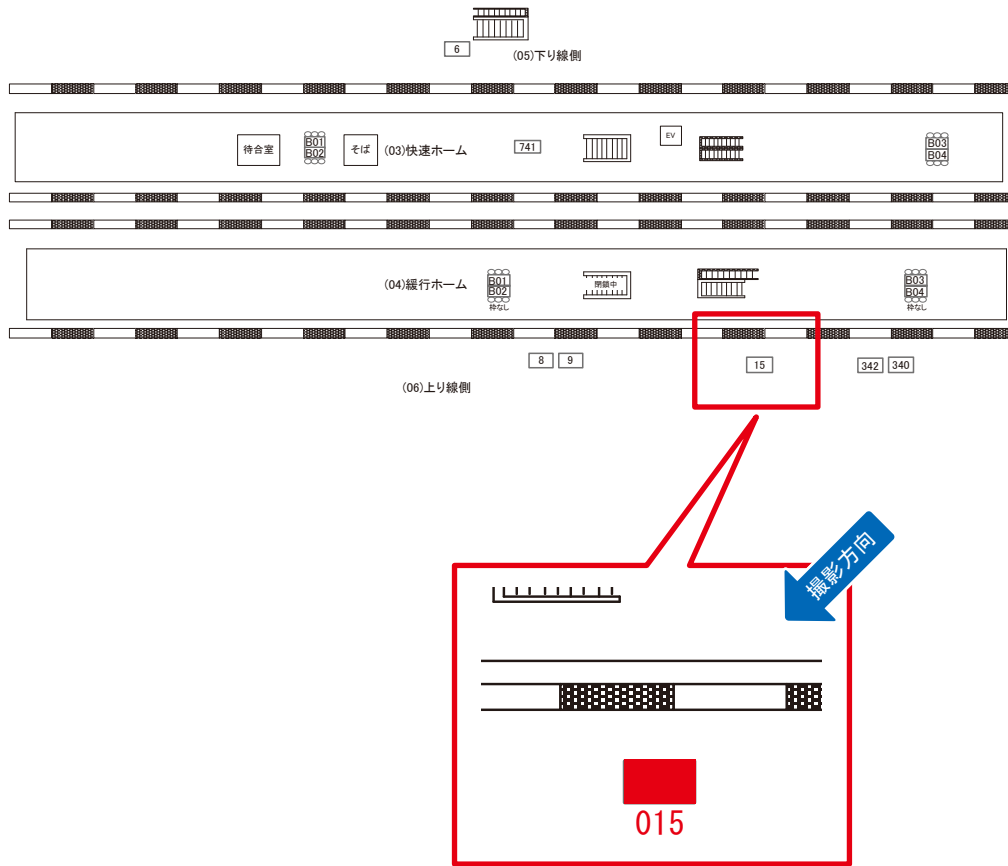

媒体番号	駅	場所	サイズ(H×W)	面数	月額定価	電気料金	点灯	返還日
0268-06-015	天王台	上り線側	0.90×2.70	1	26,000円	840円	日没～22:00	2022/08/10

※業種によっては規制がある場合がございますので、事前にご相談ください。

☆3基以上申込で半額媒体(月額定価より半額になります)

駅看板のサンエイ企画

電話 03-3355-3325

サンエイ企画

検索

天王台駅 上り線側 サインボード (0268-06-340)

← 上野

→ 取手

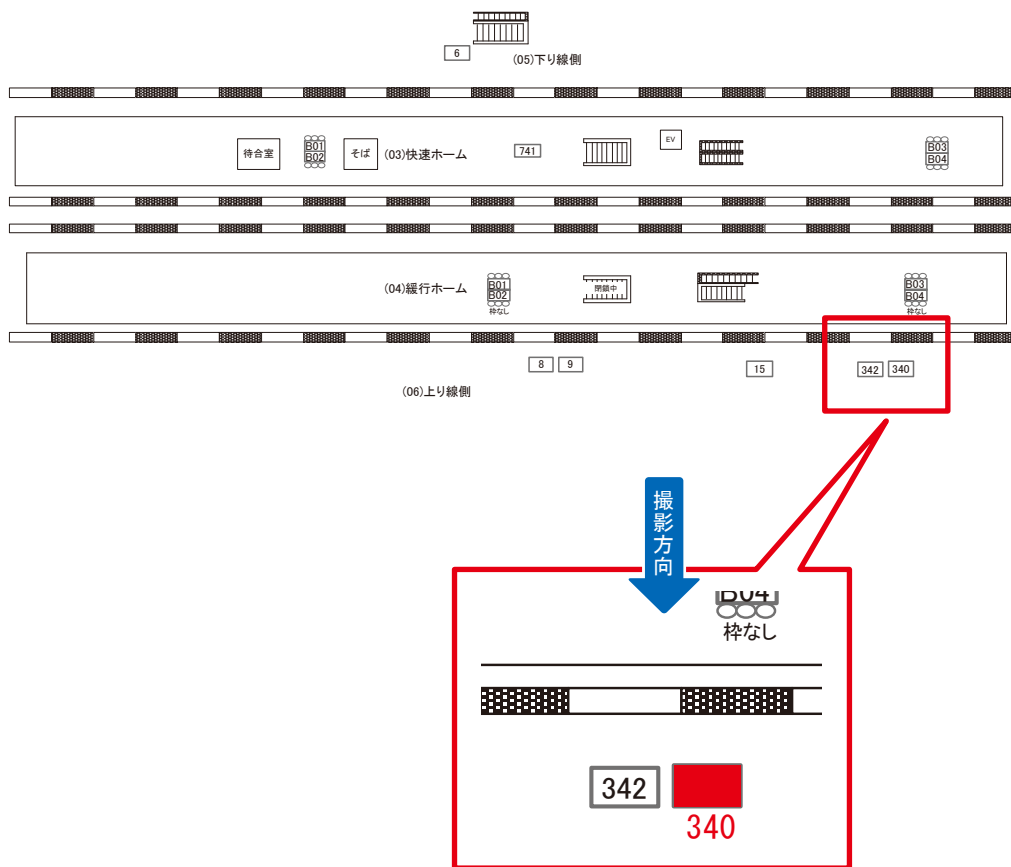

媒体番号	駅	場所	サイズ(H×W)	面数	月額定価	電気料金	点灯	返還日
0268-06-340	天王台	上り線側	3.20×4.20	1	90,000円	—	—	2022/03/31

※業種によっては規制がある場合がございますので、事前にご相談ください。

☆3基以上申込で半額媒体 (月額定価より半額になります)

駅看板のサンエイ企画

電話 03-3355-3325

サンエイ企画

検索

天王台駅 上り線側 サインボード (0268-06-342)

← 上野

取手 →

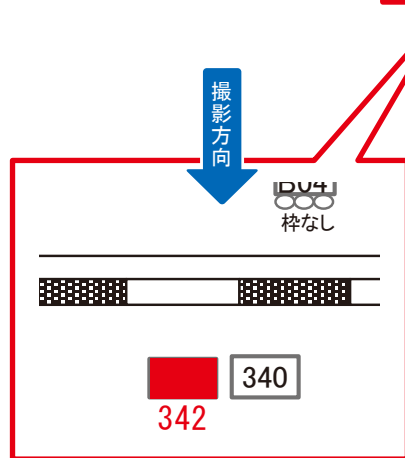
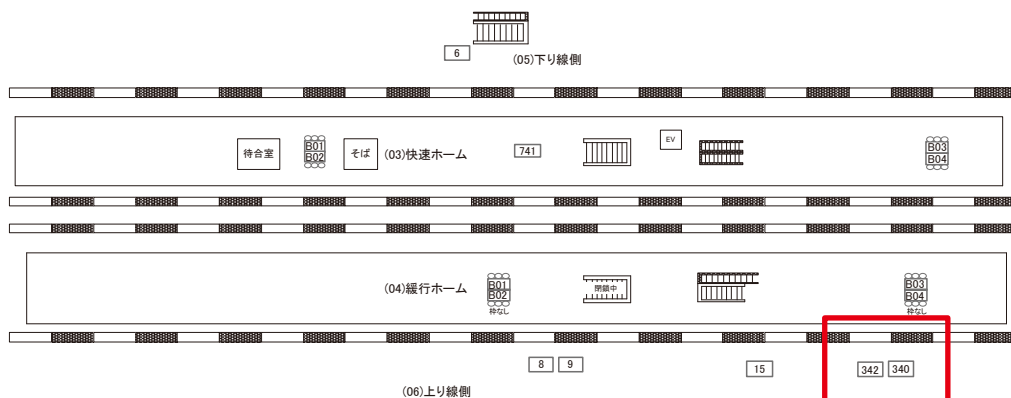

媒体番号	駅	場所	サイズ(H×W)	面数	月額定価	電気料金	点灯	返還日
0268-06-340	天王台	上り線側	3.08 × 4.08	1	90,000円	—	—	2022/03/31

※業種によっては規制がある場合がございますので、事前にご相談ください。

☆3基以上申込で半額媒体 (月額定価より半額になります)

駅看板のサンエイ企画

電話 03-3355-3325

サンエイ企画

検索