

大宮駅 南改札内 サインボード (0220-01-066)

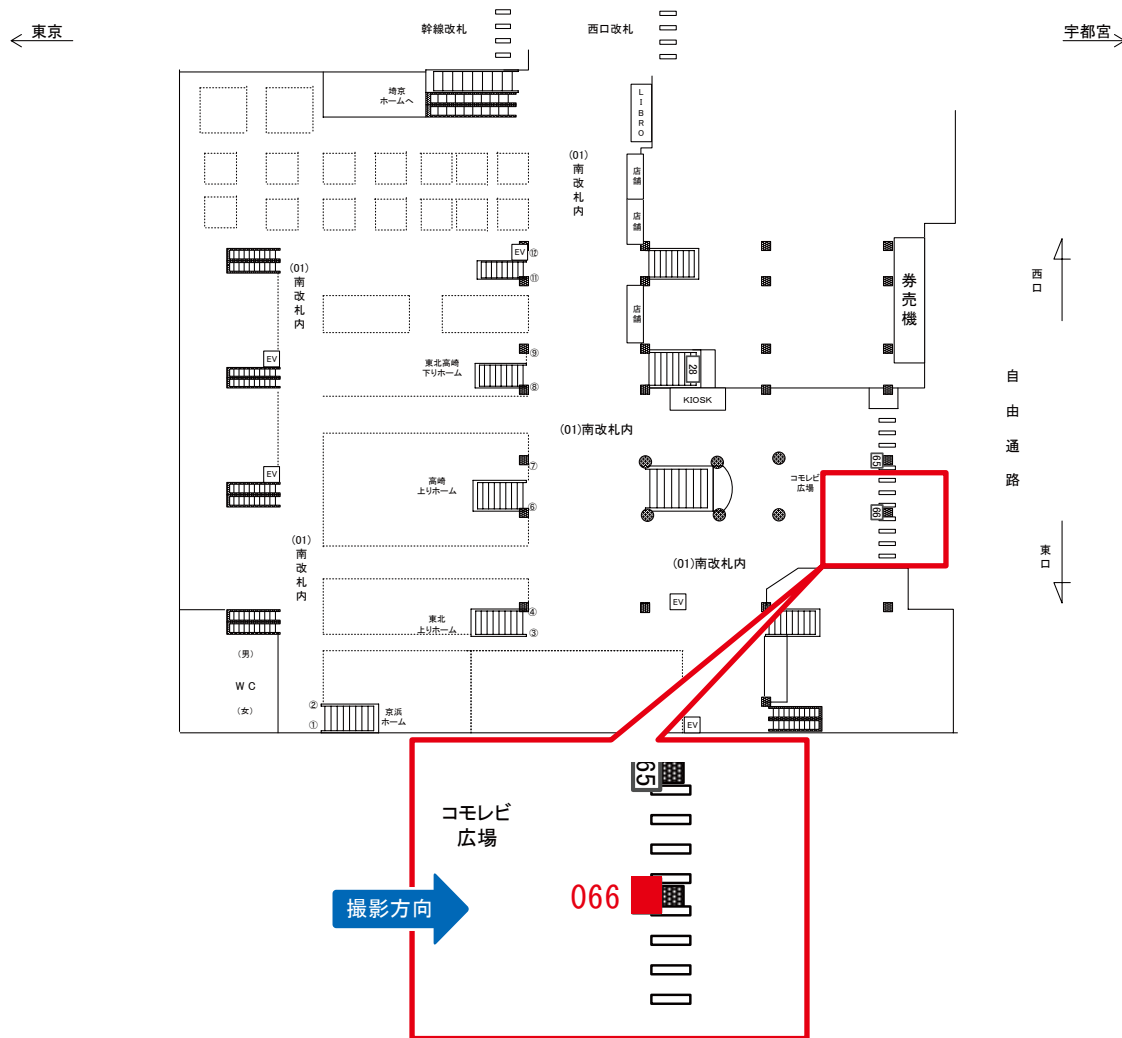

媒体番号	駅	場所	サイズ(H×W)	面数	月額定価	電気料金	点灯	返還日
0220-01-066	大宮	南改札内	1.49 × 0.99	1	240,000円	2,100円	7:00~23:00	2022/12/31

※業種によっては規制がある場合がございますので、事前にご相談ください。

大宮駅 北口改札内 サインボード (0220-02-027)

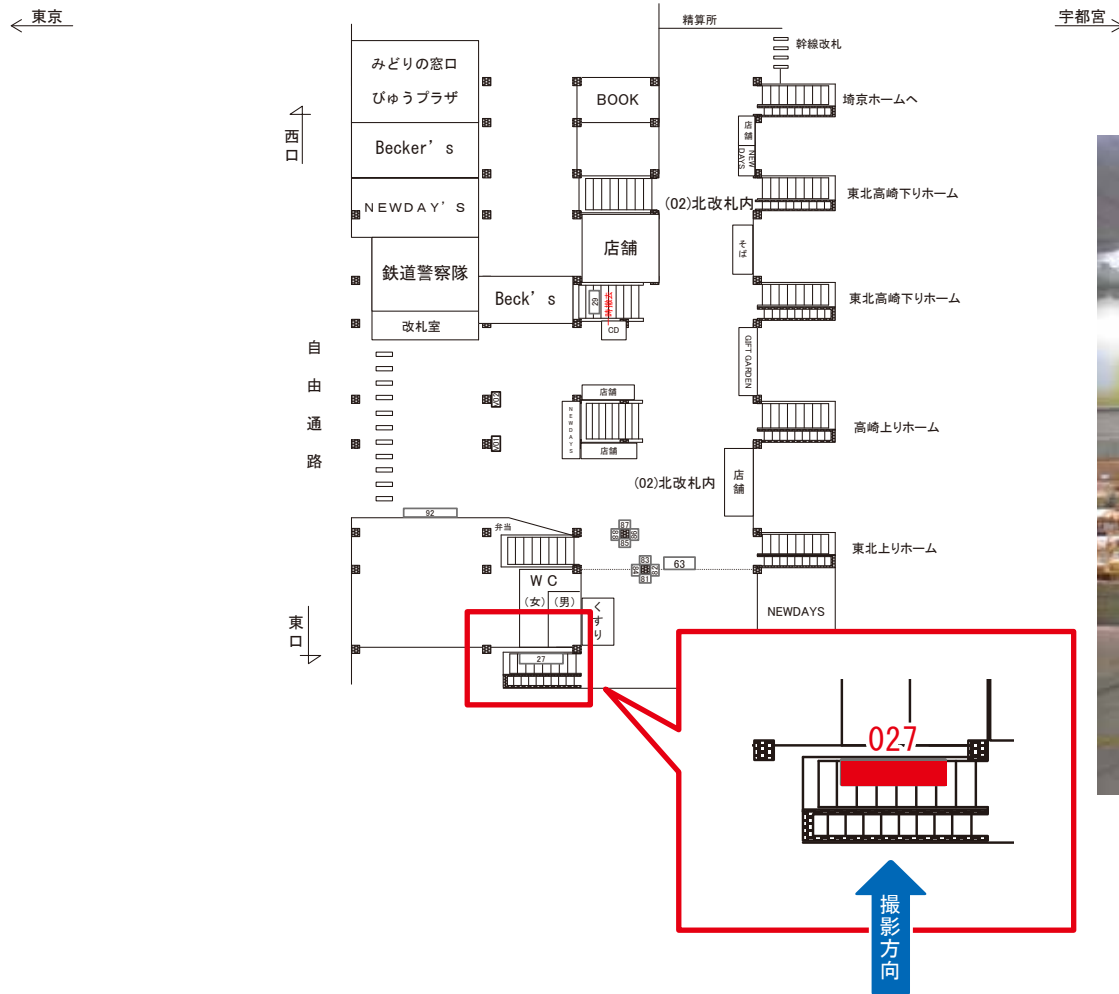

媒体番号	駅	場所	サイズ(H×W)	面数	月額定価	電気料金	点灯	返還日
0220-02-027	大宮	北口改札内	1.37 × 6.08	1	420,000円	14,000円	7:00~23:00	2022/09/20

※業種によっては規制がある場合がございますので、事前にご相談ください。

駅看板のサンエイ企画

電話 03-3355-3325

サンエイ企画

検索

大宮駅 北口改札内 サインボード (0220-02-063)

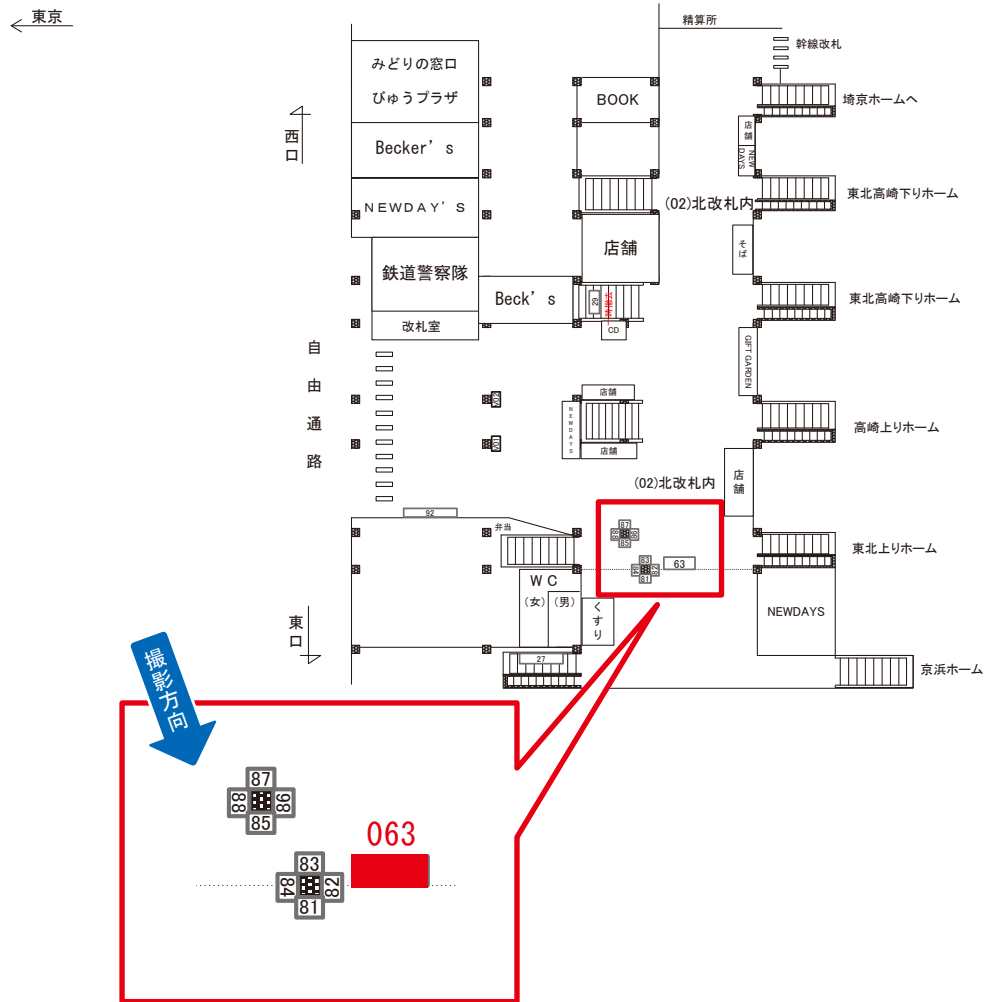

媒体番号	駅	場所	サイズ(H×W)	面数	月額定価	電気料金	点灯	返還日
0220-02-063	大宮	北口改札内	0.80×2.98	1	100,000円	5,250円	7:00~23:00	2020/3/31

※業種によっては規制がある場合がございますので、事前にご相談ください。

☆1基でも半額媒体 (月額定価より半額になります)

駅看板のサンエイ企画

電話 03-3355-3325

サンエイ企画

検索

大宮駅 北口改札内 サインボード (0220-02-082)

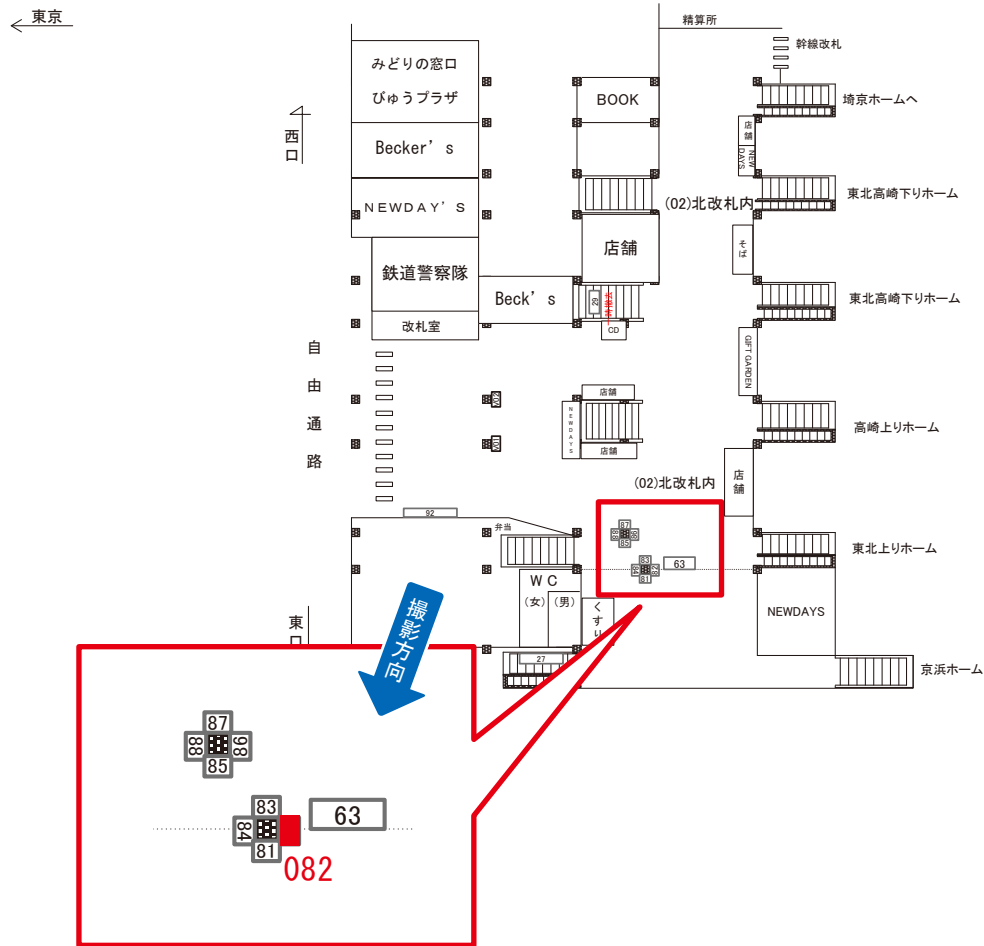

媒体番号	駅	場所	サイズ(H×W)	面数	月額定価	電気料金	点灯	返還日
0220-02-082	大宮	北口改札内	1.49 × 0.99	1	116,000円	1,400円	7:00~23:00	2020/4/30

※業種によっては規制がある場合がございますので、事前にご相談ください。

☆1基でも半額媒体(月額定価より半額になります)

駅看板のサンエイ企画

電話 03-3355-3325

サンエイ企画

検索

大宮駅 北口改札内 サインボード (0220-02-084)

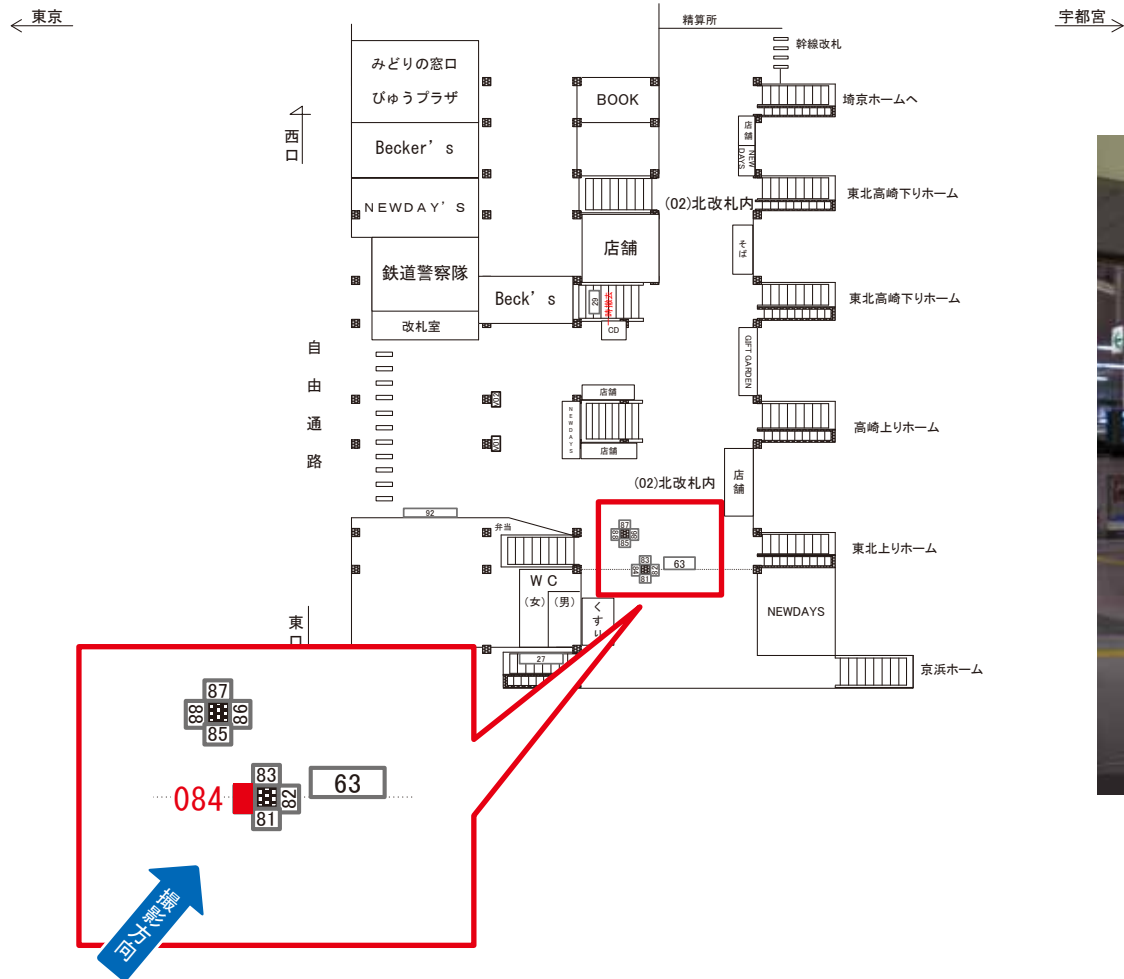

媒体番号	駅	場所	サイズ(H×W)	面数	月額定価	電気料金	点灯	返還日
0220-02-084	大宮	北口改札内	1.49 × 0.99	1	98,000円	1,400円	7:00~23:00	2020/3/31

※業種によっては規制がある場合がございますので、事前にご相談ください。

☆1基でも半額媒体(月額定価より半額になります)

駅看板のサンエイ企画

電話 03-3355-3325

サンエイ企画

検索

大宮駅 自由通路 サインボード (0220-03-028)

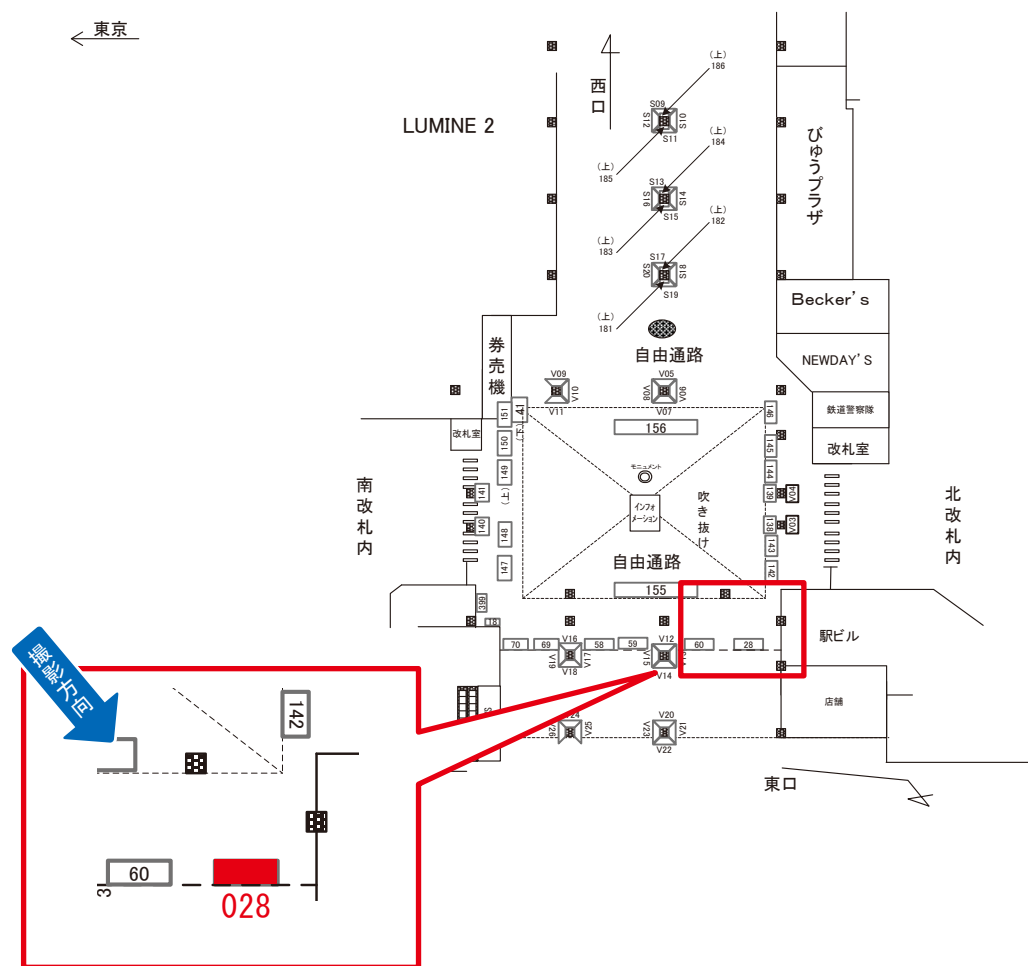

媒体番号	駅	場所	サイズ(H×W)	面数	月額定価	電気料金	点灯	返還日
0220-03-028	大宮	自由通路	0.80×2.10	1	160,000円	3,150円	7:00~23:00	2022/10/20

※業種によっては規制がある場合がございますので、事前にご相談ください。

駅看板のサンエイ企画

電話 03-3355-3325

サンエイ企画

検索

大宮駅 自由通路 サインボード (0220-03-070)

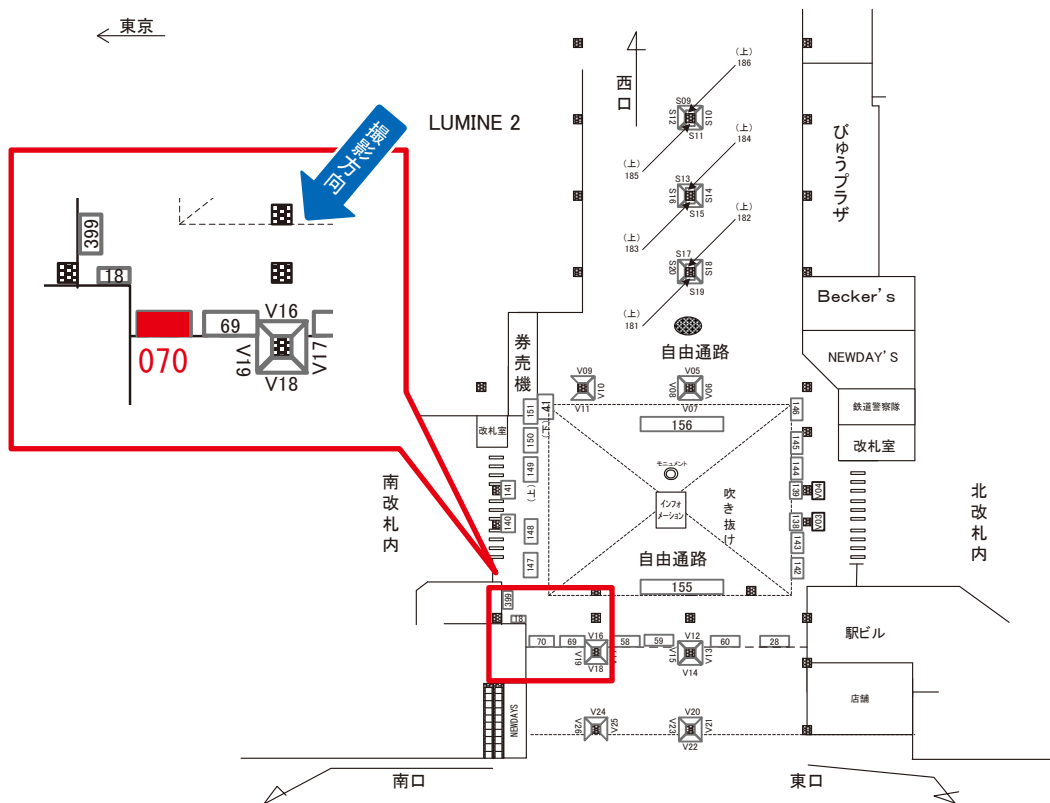

媒体番号	駅	場所	サイズ(H×W)	面数	月額定価	電気料金	点灯	返還日
0220-03-070	大宮	自由通路	0.80×2.10	1	160,000円	1,230円	7:00~23:00	2022/12/31

※業種によっては規制がある場合がございますので、事前にご相談ください。

駅看板のサンエイ企画

電話 03-3355-3325

サンエイ企画

検索

大宮駅 自由通路 サインボード (0220-03-146)

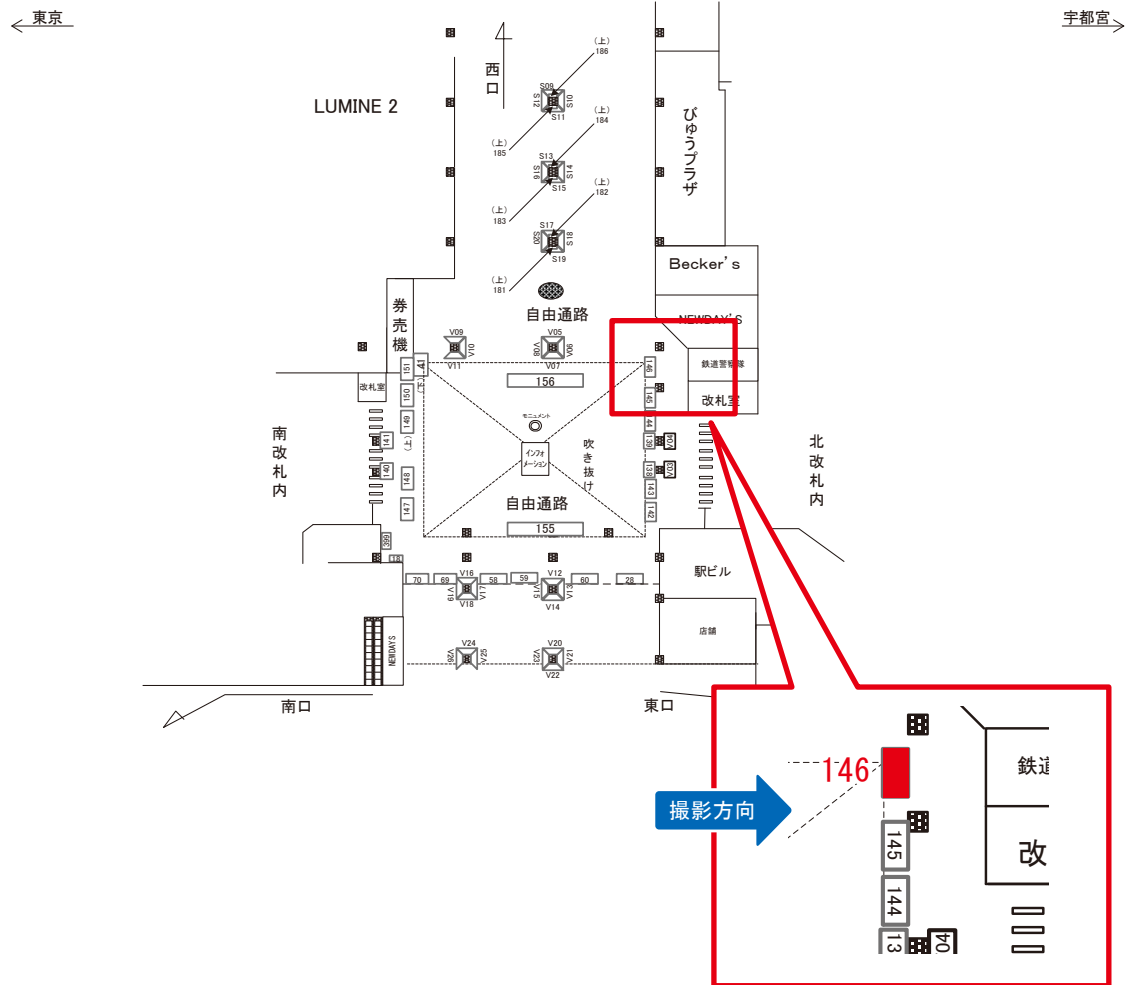

媒体番号	駅	場所	サイズ(H×W)	面数	月額定価	電気料金	点灯	返還日
0220-03-146	大宮	自由通路	1.50 × 4.00	1	434,000円	11,900円	7:00~23:00	2022/07/31

※業種によっては規制がある場合がございますので、事前にご相談ください。

駅看板のサンエイ企画

電話 03-3355-3325

サンエイ企画

検索

大宮駅 自由通路 サインボード (0220-03-147)

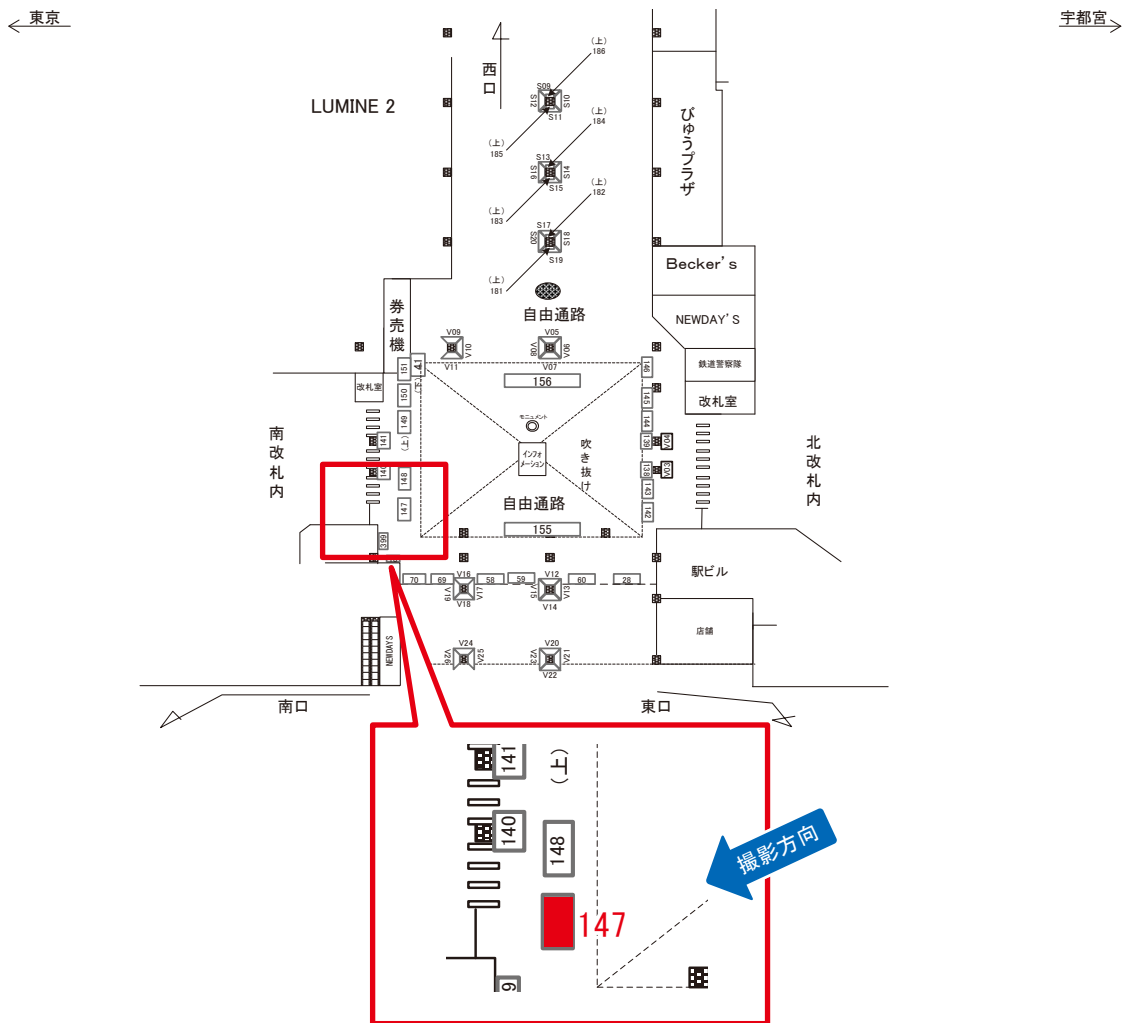

媒体番号	駅	場所	サイズ(H×W)	面数	月額定価	電気料金	点灯	返還日
0220-03-147	大宮	自由通路	1.50×4.00	1	300,000円	11,900円	7:00~23:00	2022/07/31

※業種によっては規制がある場合がございますので、事前にご相談ください。

駅看板のサンエイ企画

電話 03-3355-3325

サンエイ企画

検索

大宮駅 東口通路 サインボード (0220-04-193)

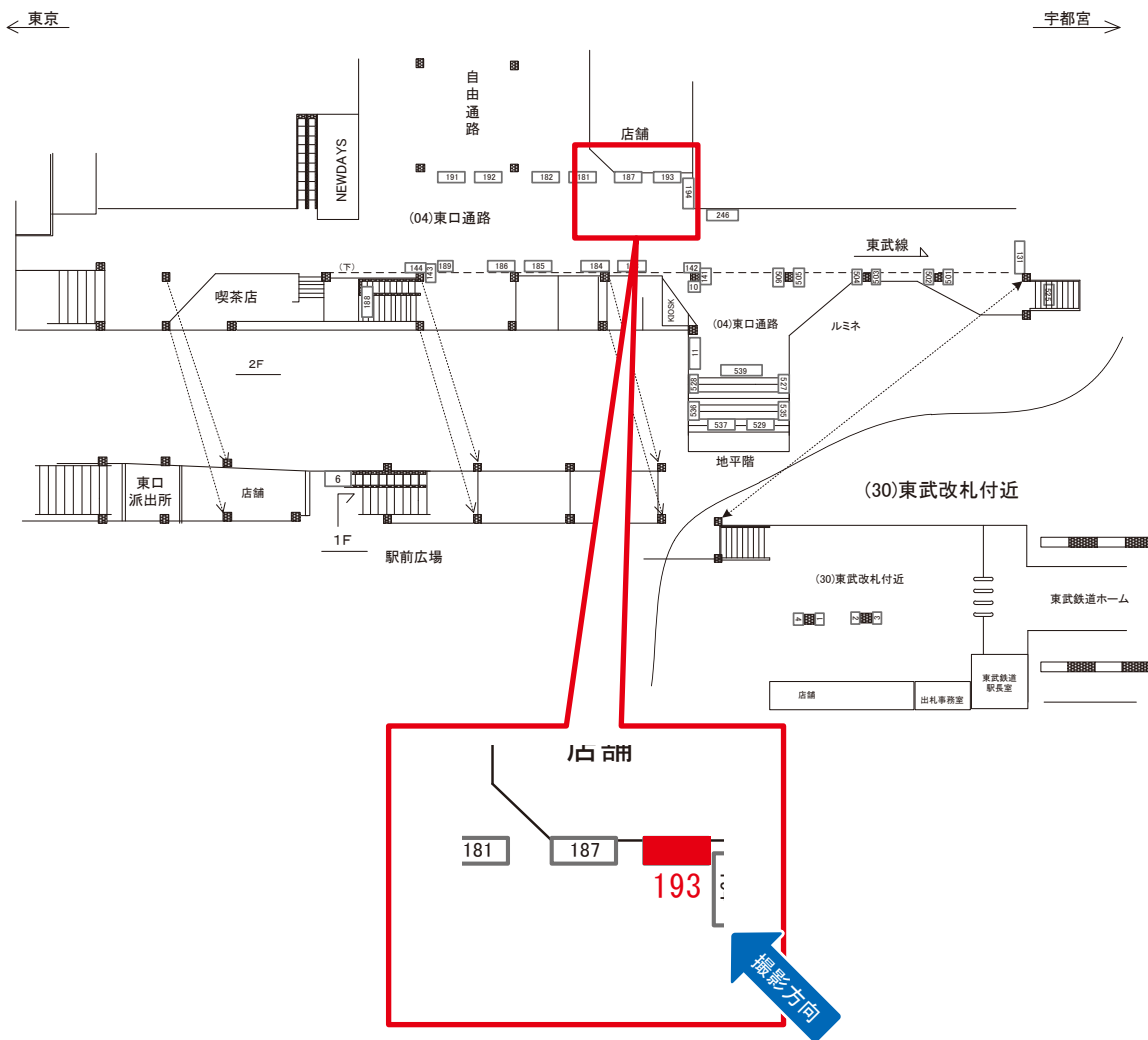

媒体番号	駅	場所	サイズ(H×W)	面数	月額定価	電気料金	点灯	返還日
0220-04-193	大宮	東口通路	1.80×2.40	1	170,000円	1,580円	7:00~23:00	2022/11/10

※業種によっては規制がある場合がございますので、事前にご相談ください。

駅看板のサンエイ企画

電話 03-3355-3325

サンエイ企画

検索

大宮駅 第1ホーム サインボード (0220-05-B03)

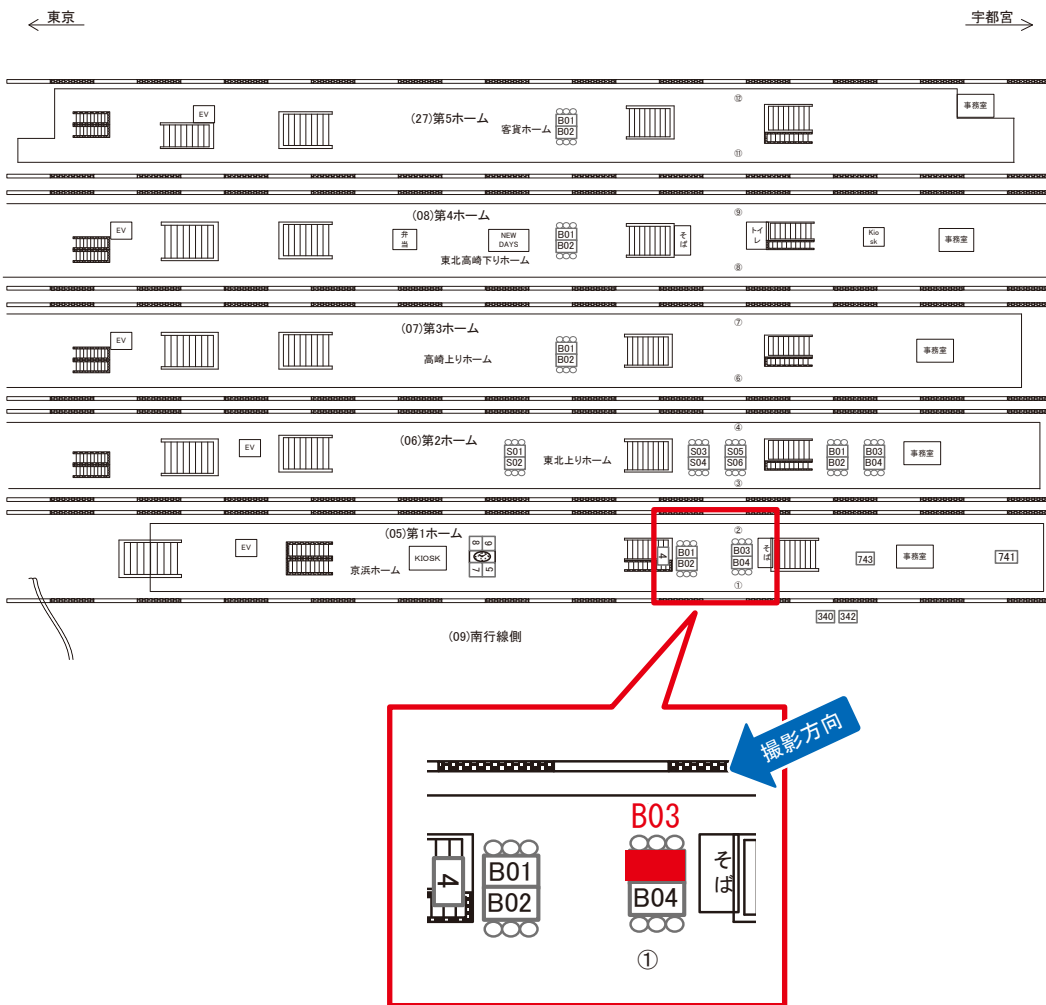

両面販売05-B04

媒体番号	駅	場所	サイズ(H×W)	面数	月額定価	電気料金	点灯	返還日
0220-05-B03	大宮	第1ホーム	1.12×3.00	1	75,000円	—	—	2019/06/30

※業種によっては規制がある場合がございますので、事前にご相談ください。

☆1基でも半額媒体(月額定価より半額になります)

駅看板のサンエイ企画

電話 03-3355-3325

サンエイ企画

検索

大宮駅 第1ホーム サインボード (0220-05-B04)

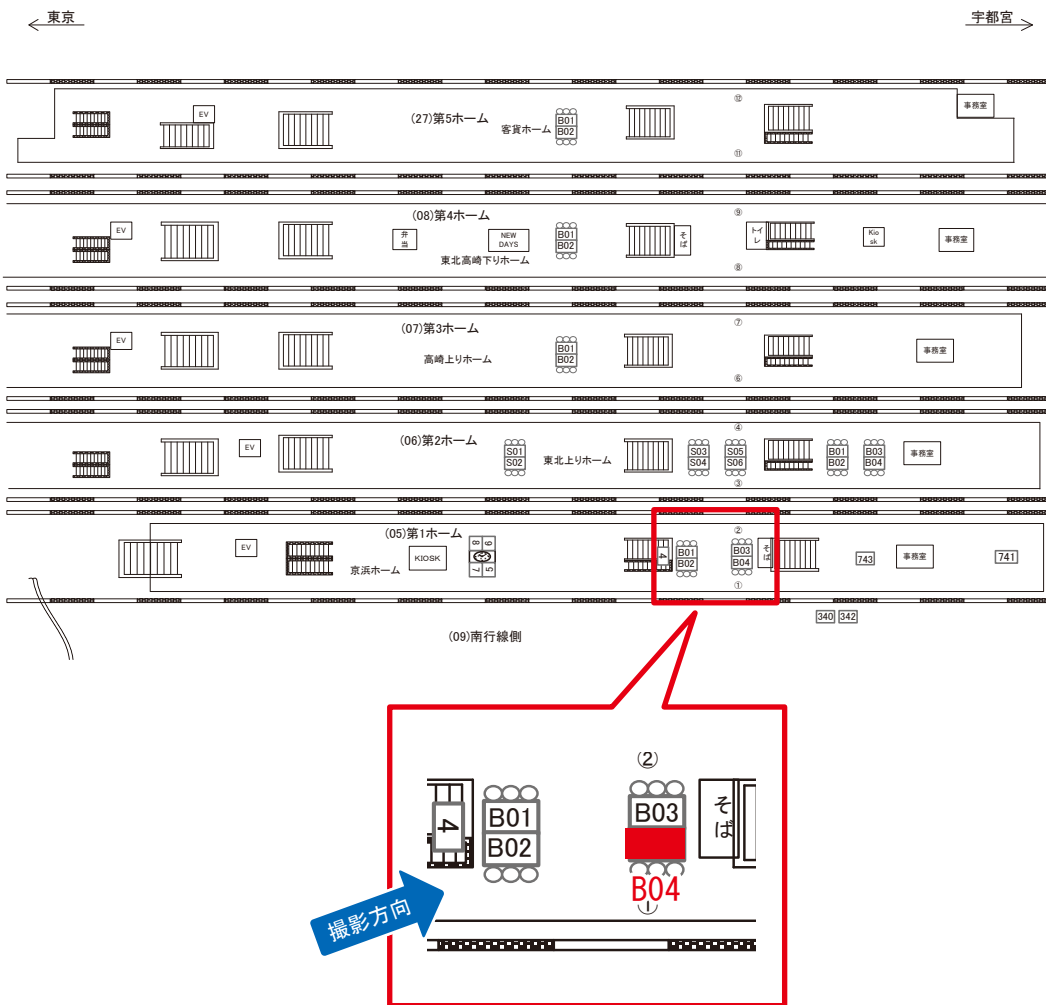

両面販売05-B03

媒体番号	駅	場所	サイズ(H×W)	面数	月額定価	電気料金	点灯	返還日
0220-05-B04	大宮	第1ホーム	1.12×3.00	1	75,000円	—	—	2019/06/30

※業種によっては規制がある場合がございますので、事前にご相談ください。

☆1基でも半額媒体(月額定価より半額になります)

駅看板のサンエイ企画

電話 03-3355-3325

サンエイ企画

検索

大宮駅 第2ホーム サインボード (0220-06-B01)

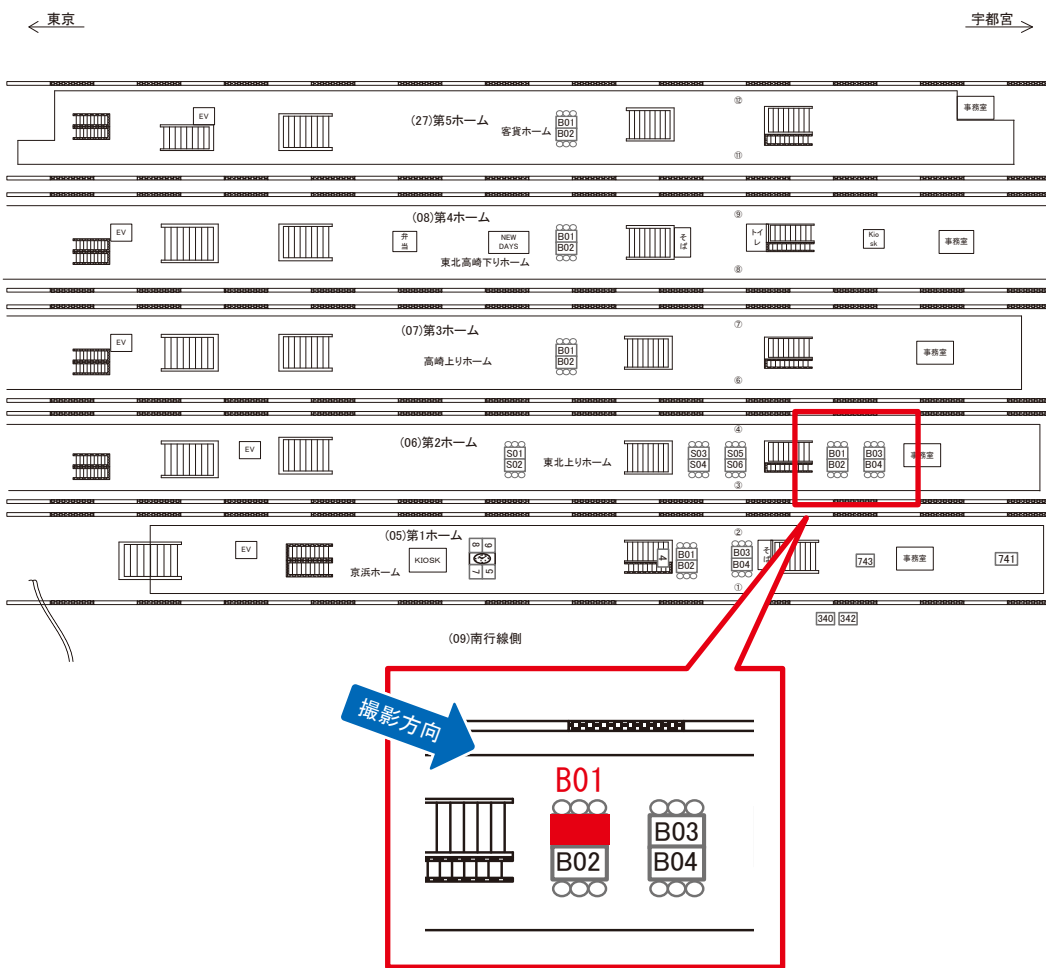

両面販売06-B02

媒体番号	駅	場所	サイズ(H×W)	面数	月額定価	電気料金	点灯	返還日
0220-06-B01	大宮	第2ホーム	0.72×3.00	1	50,000円	—	—	2021/10/10

※業種によっては規制がある場合がございますので、事前にご相談ください。

☆1基でも半額媒体(月額定価より半額になります)

駅看板のサンエイ企画

電話 03-3355-3325

サンエイ企画

検索

大宮駅 第2ホーム サインボード (0220-06-B02)

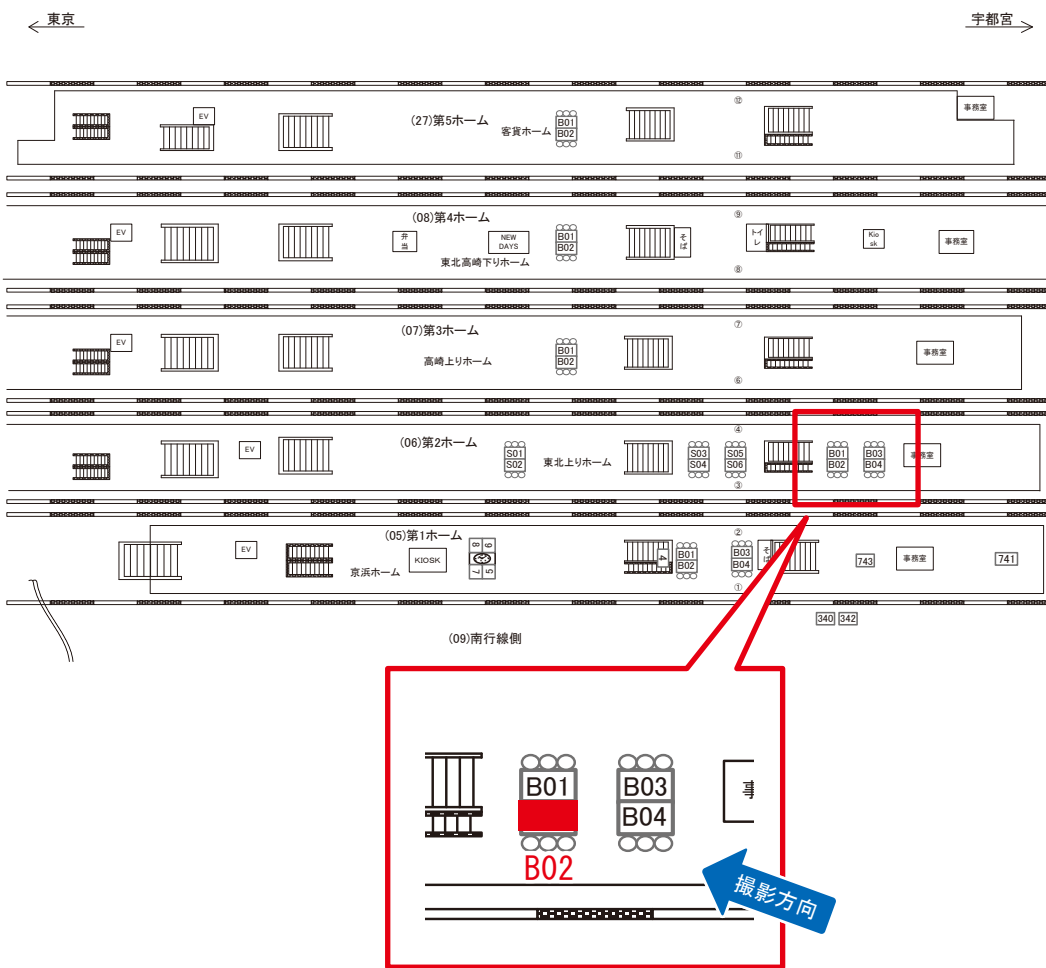

両面販売06-B01

媒体番号	駅	場所	サイズ(H×W)	面数	月額定価	電気料金	点灯	返還日
0220-06-B02	大宮	第2ホーム	0.72×3.00	1	50,000円	—	—	2021/10/10

※業種によっては規制がある場合がございますので、事前にご相談ください。

☆1基でも半額媒体(月額定価より半額になります)

駅看板のサンエイ企画

電話 03-3355-3325

サンエイ企画

検索

大宮駅 第2ホーム サインボード (0220-06-B03)

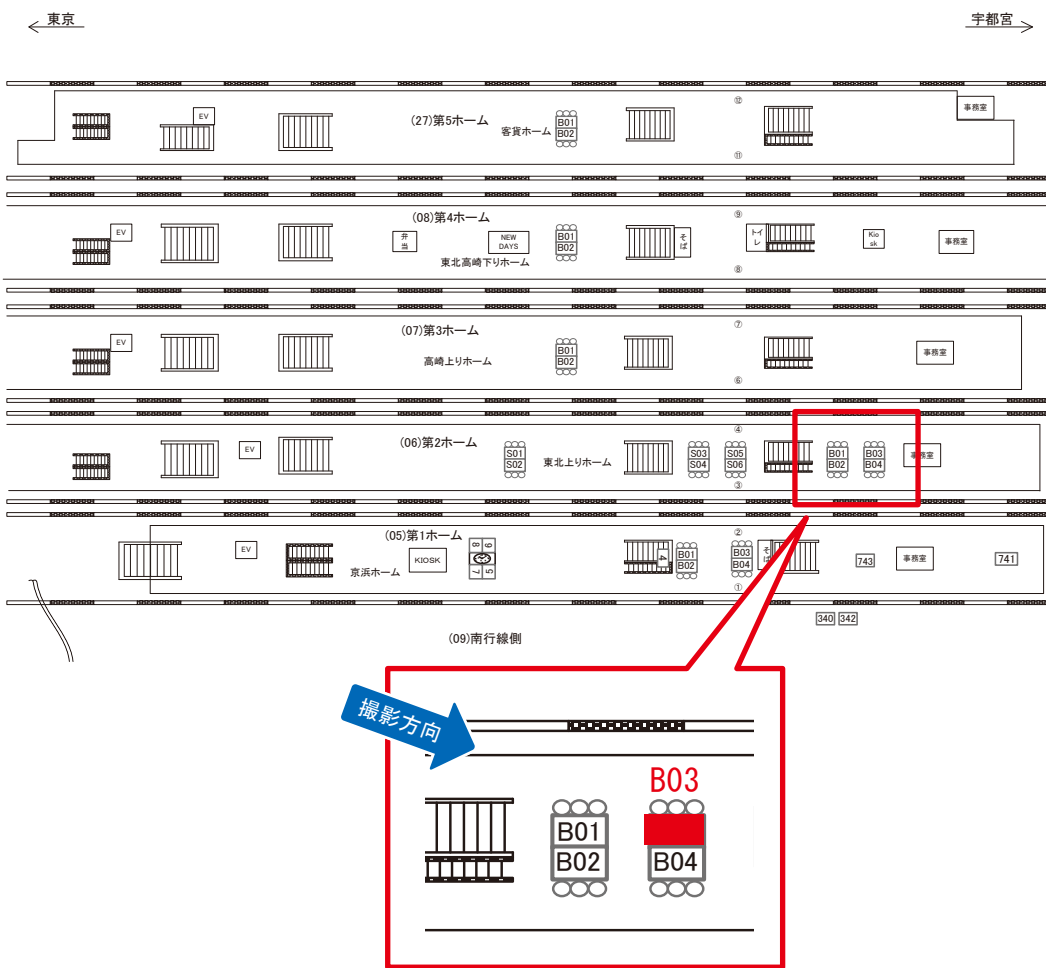

両面販売06-B04

媒体番号	駅	場所	サイズ(H×W)	面数	月額定価	電気料金	点灯	返還日
0220-06-B03	大宮	第2ホーム	0.72×3.00	1	50,000円	—	—	2022/09/20

※業種によっては規制がある場合がございますので、事前にご相談ください。

大宮駅 第2ホーム サインボード (0220-06-B04)

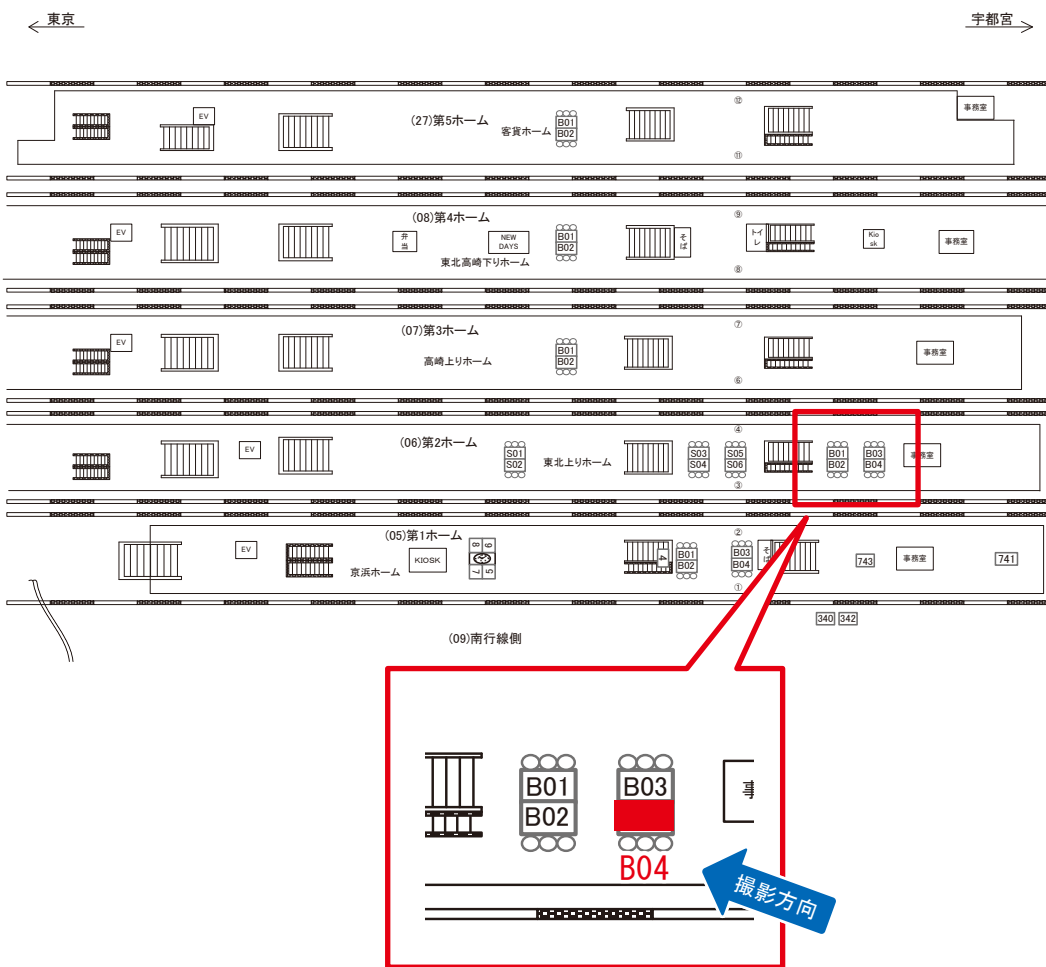

両面販売06-B03

媒体番号	駅	場所	サイズ(H×W)	面数	月額定価	電気料金	点灯	返還日
0220-06-B04	大宮	第2ホーム	0.72×3.00	1	50,000円	—	—	2022/09/20

※業種によっては規制がある場合がございますので、事前にご相談ください。

大宮駅 幹南改札付近 サインボード (0220-15-821)

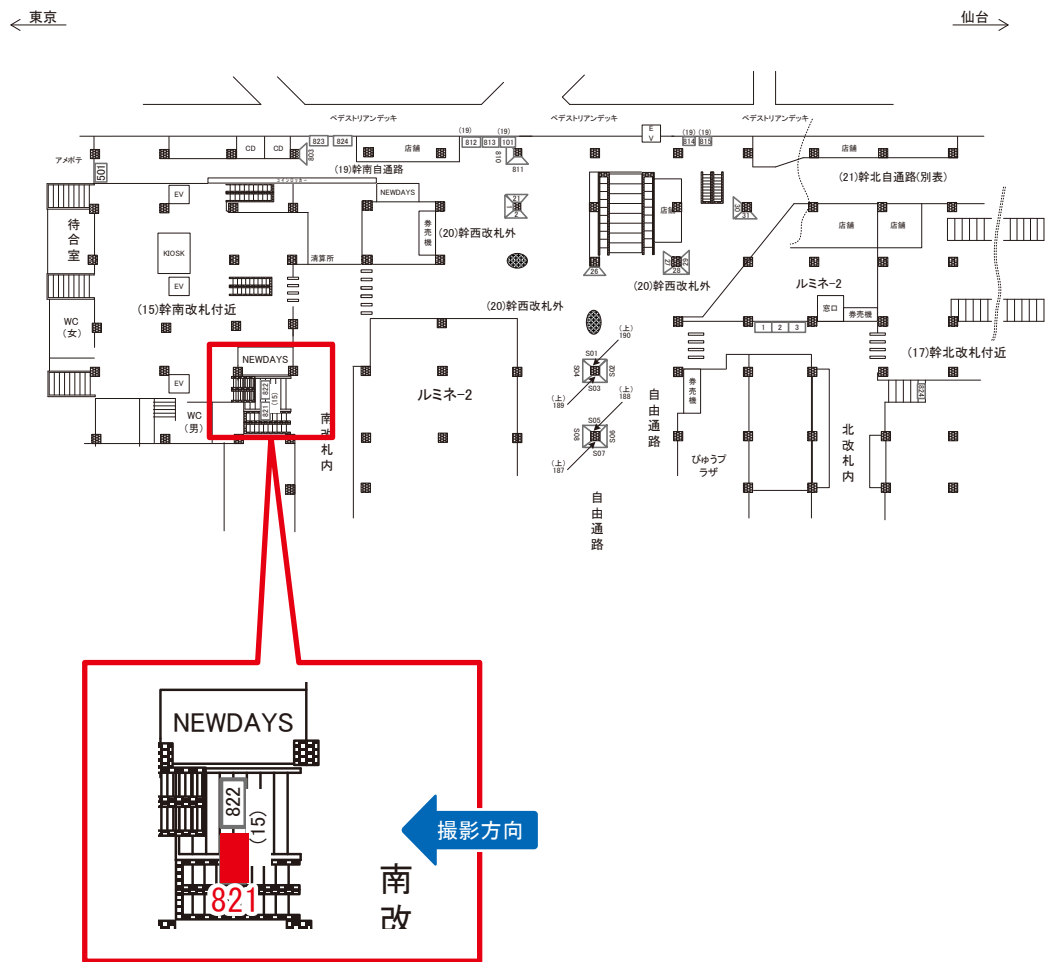

媒体番号	駅	場所	サイズ(H×W)	面数	月額定価	電気料金	点灯	返還日
0220-15-821	大宮	幹南改札付近	1.20×3.00	1	230,000円	6,600円	7:00~22:00	2022/11/30

※業種によっては規制がある場合がございますので、事前にご相談ください。

駅看板のサンエイ企画

電話 03-3355-3325

サンエイ企画

検索

大宮駅 幹南改札付近 サインボード (0220-17-001)

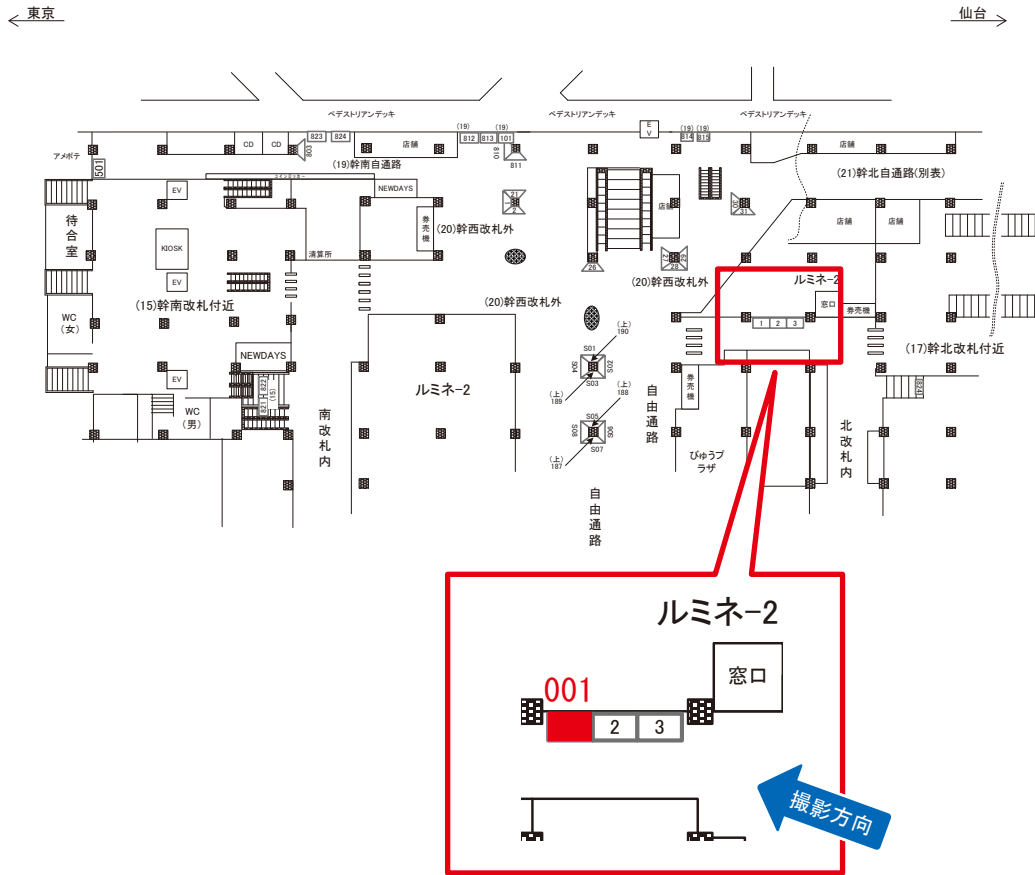

媒体番号	駅	場所	サイズ(H×W)	面数	月額定価	電気料金	点灯	返還日
0220-17-001	大宮	幹南改札付近	0.90×2.70	1	180,000円	2,800円	7:00~23:00	2020/7/10

※業種によっては規制がある場合がございますので、事前にご相談ください。

☆1基でも半額媒体(月額定価より半額になります)

駅看板のサンエイ企画

電話 03-3355-3325

サンエイ企画

検索

大宮駅 幹南改札付近 サインボード (0220-17-003)

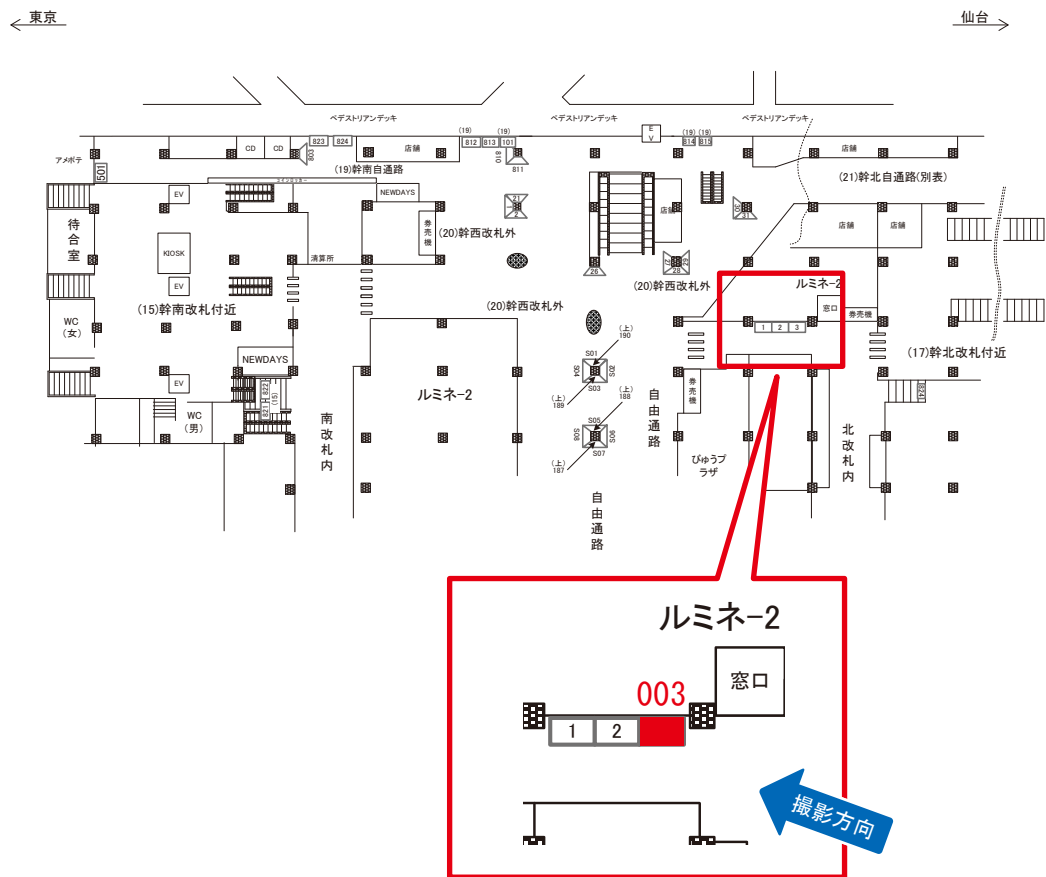

媒体番号	駅	場所	サイズ(H×W)	面数	月額定価	電気料金	点灯	返還日
0220-17-003	大宮	幹南改札付近	0.90×2.70	1	180,000円	2,800円	7:00~23:00	2021/1/20

※業種によっては規制がある場合がございますので、事前にご相談ください。

☆1基でも半額媒体(月額定価より半額になります)

駅看板のサンエイ企画

電話 03-3355-3325

サンエイ企画

検索

大宮駅 幹南自通路 サインボード (0220-19-823)

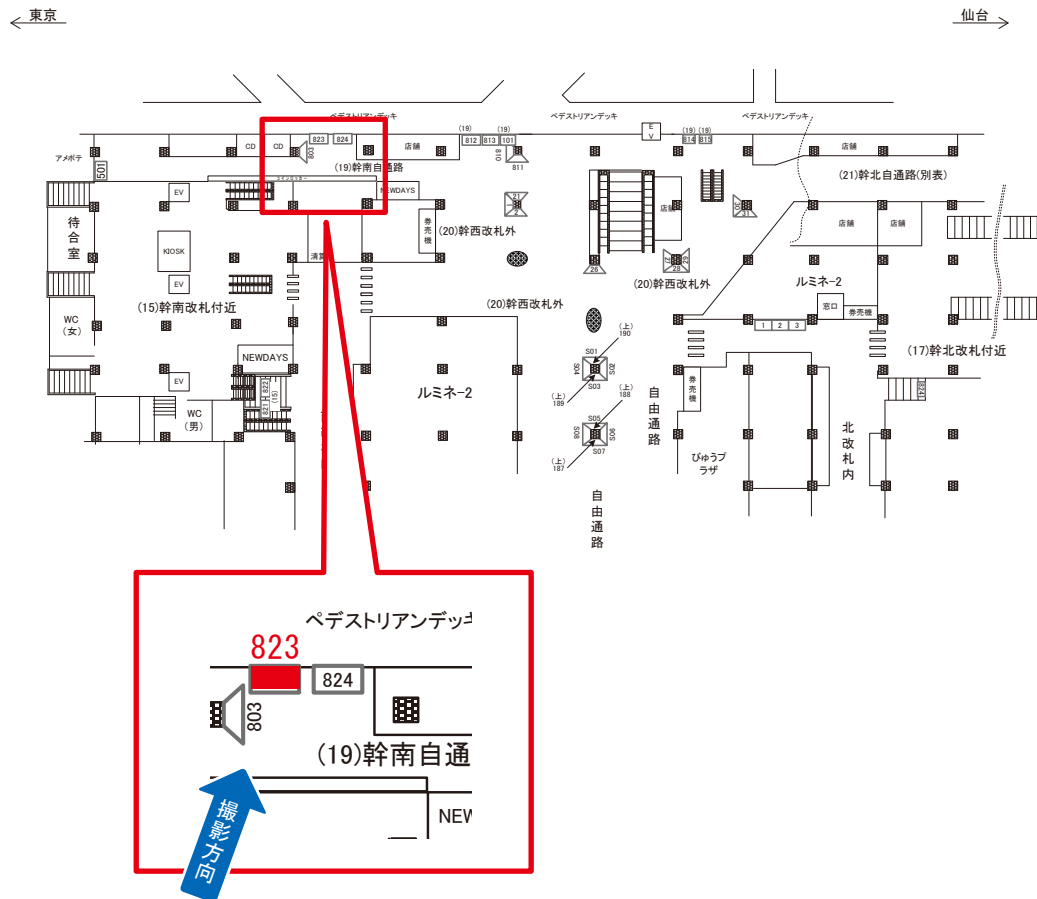

媒体番号	駅	場所	サイズ(H×W)	面数	月額定価	電気料金	点灯	返還日
0220-19-823	大宮	幹南自通路	1.00 × 3.00	1	247,000円	6,600円	7:00~22:00	2022/09/30

※業種によっては規制がある場合がございますので、事前にご相談ください。

駅看板のサンエイ企画

電話 03-3355-3325

サンエイ企画

検索

大宮駅 埼京上り線 サインボード (0220-24-006)

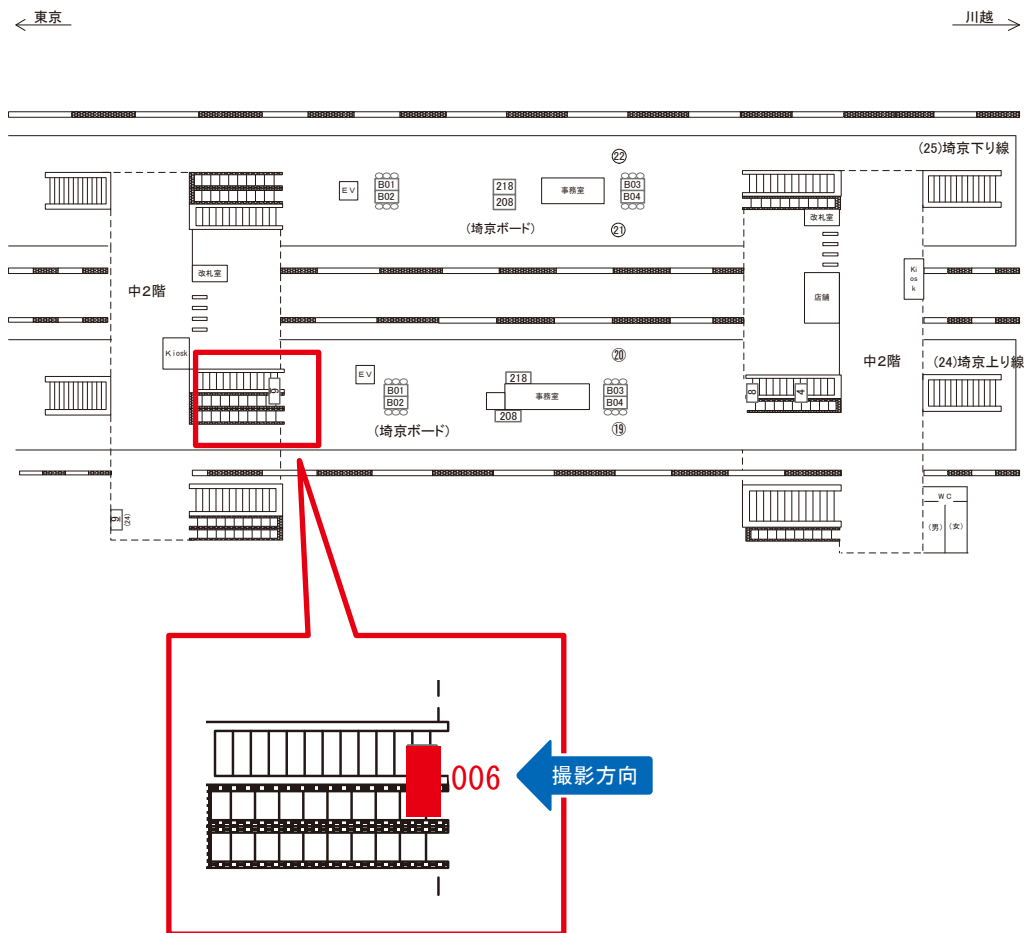

媒体番号	駅	場所	サイズ(H×W)	面数	月額定価	電気料金	点灯	返還日
0220-24-006	大宮	埼京上り線	0.90×3.00	1	119,000円	4,200円	7:00~23:00	2022/03/20

※業種によっては規制がある場合がございますので、事前にご相談ください。

☆3基以上申込で半額媒体(月額定価より半額になります)

駅看板のサンエイ企画

電話 03-3355-3325

サンエイ企画

検索

大宮駅 埼京上り線 サインボード (0220-24-208)

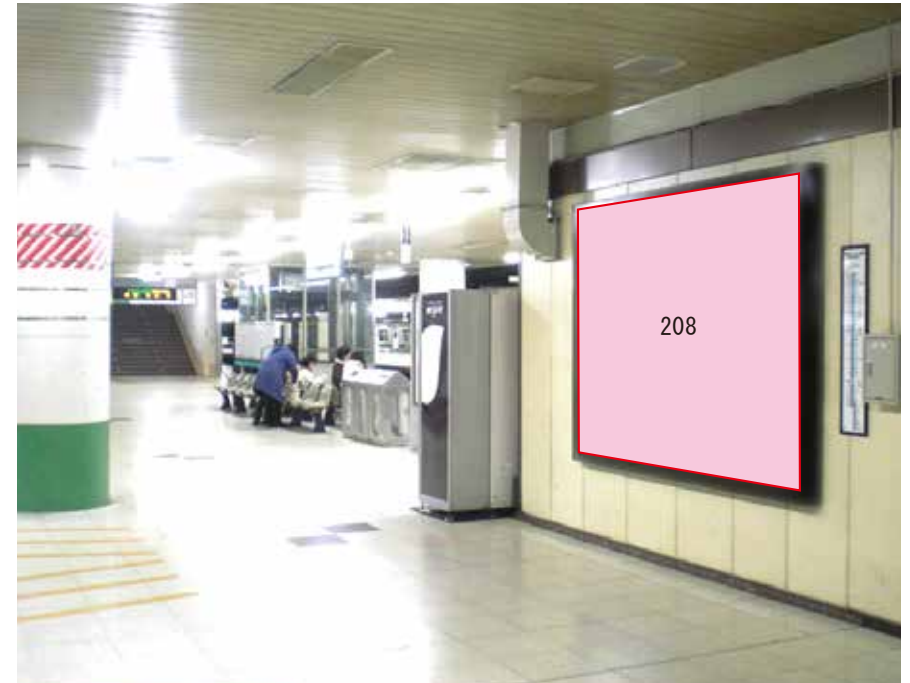
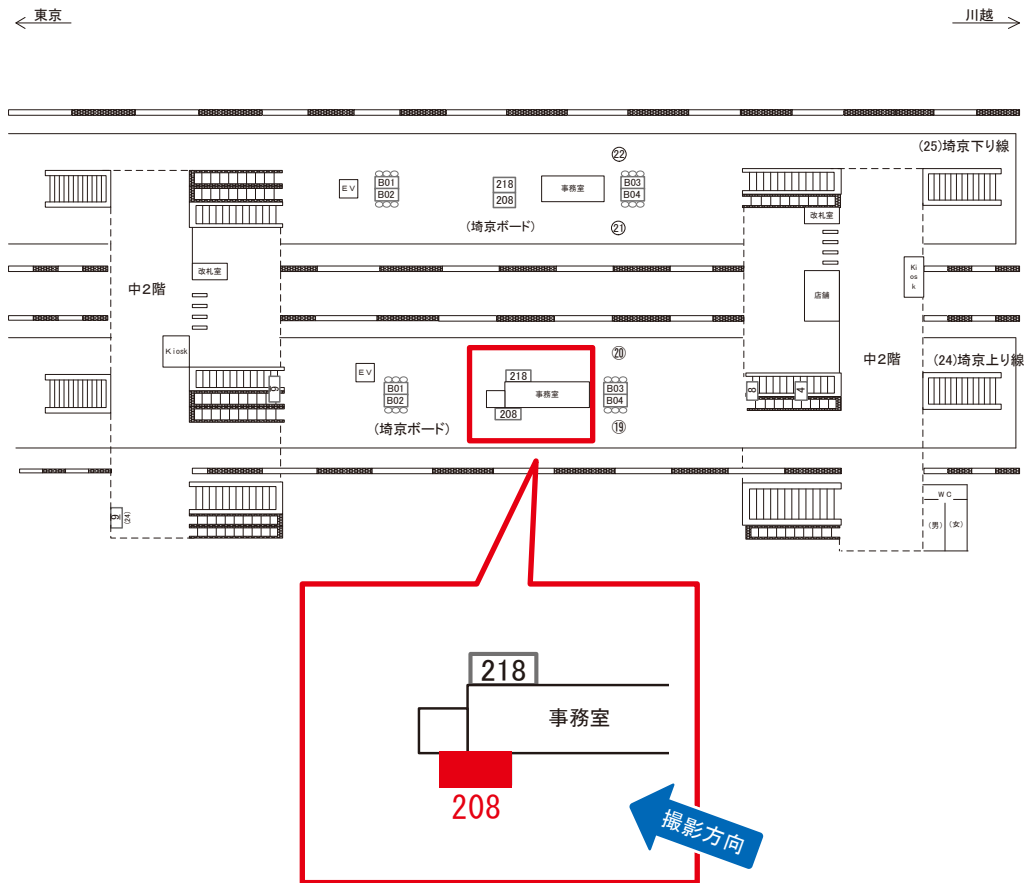

媒体番号	駅	場所	サイズ(H×W)	面数	月額定価	電気料金	点灯	返還日
0220-24-208	大宮	埼京上り線	1.85 × 2.40	1	120,000円	—	—	2022/03/31

※業種によっては規制がある場合がございますので、事前にご相談ください。

☆3基以上申込で半額媒体(月額定価より半額になります)

駅看板のサンエイ企画

電話 03-3355-3325

サンエイ企画

検索

大宮駅 埼京上り線 サインボード (0220-24-B01)

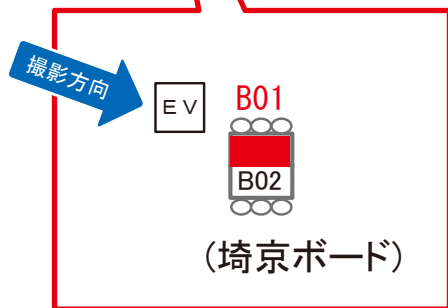
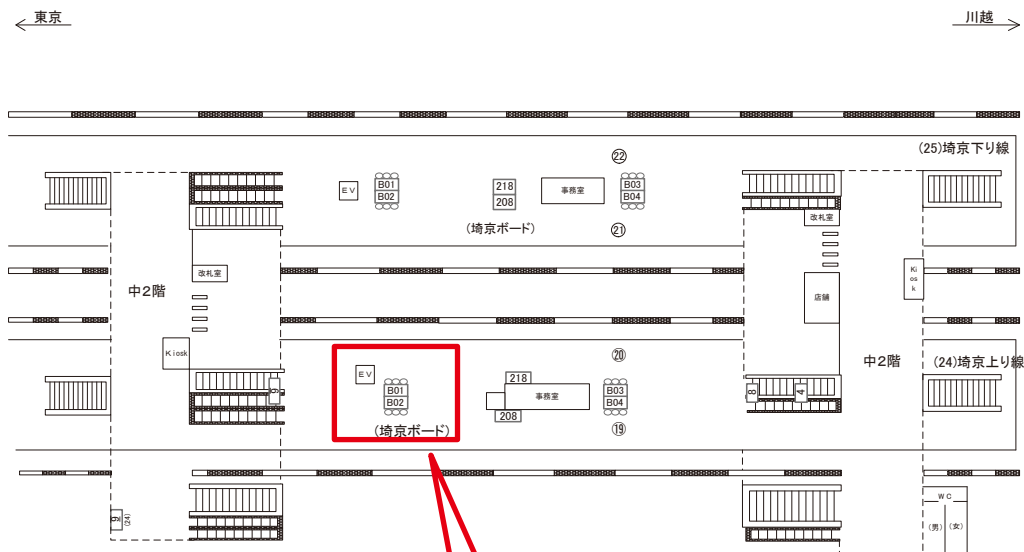

両面販売24-B02

媒体番号	駅	場所	サイズ(H×W)	面数	月額定価	電気料金	点灯	返還日
0220-24-B01	大宮	埼京上り線	0.72 × 3.00	1	40,000円	—	—	2022/08/31

※業種によっては規制がある場合がございますので、事前にご相談ください。

大宮駅 埼京上り線 サインボード (0220-24-B02)

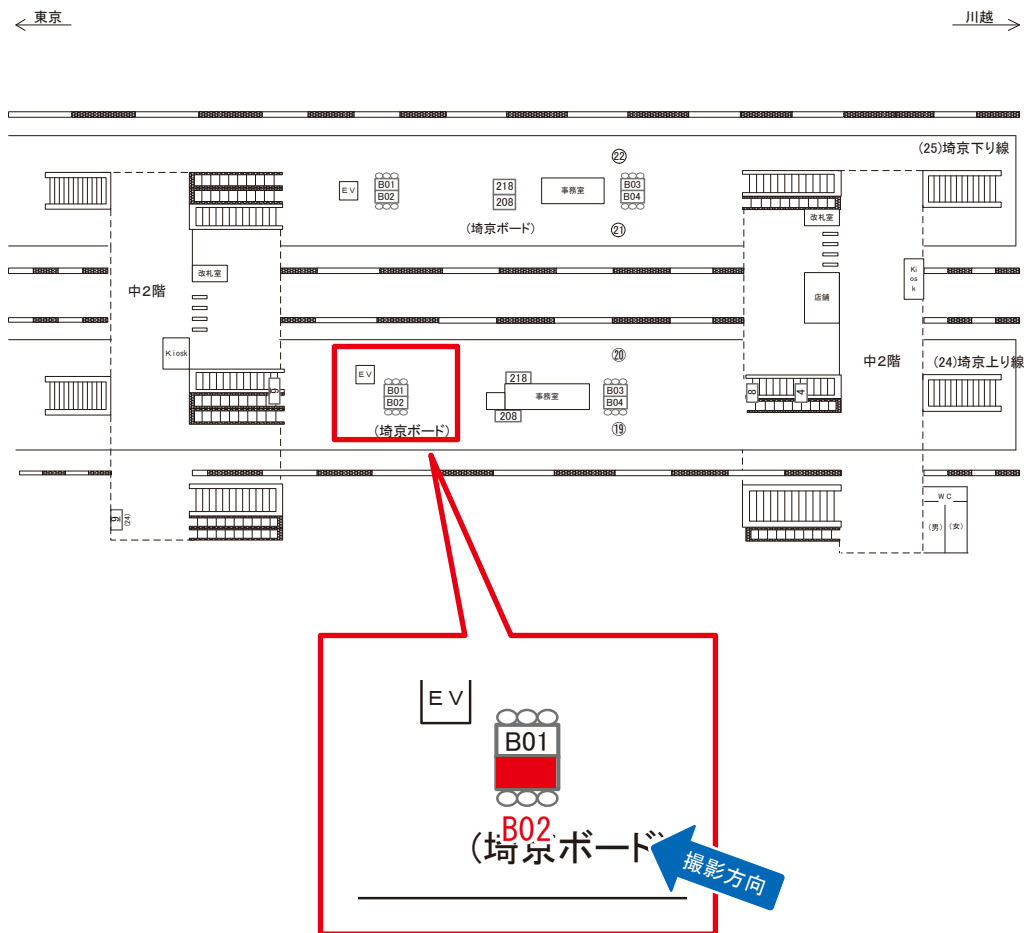

両面販売24-B01

媒体番号	駅	場所	サイズ(H×W)	面数	月額定価	電気料金	点灯	返還日
0220-24-B02	大宮	埼京上り線	0.72×3.00	1	40,000円	—	—	2022/08/31

※業種によっては規制がある場合がございますので、事前にご相談ください。

駅看板のサンエイ企画

電話 03-3355-3325

サンエイ企画

検索

大宮駅 埼京上り線 サインボード (0220-24-B03)

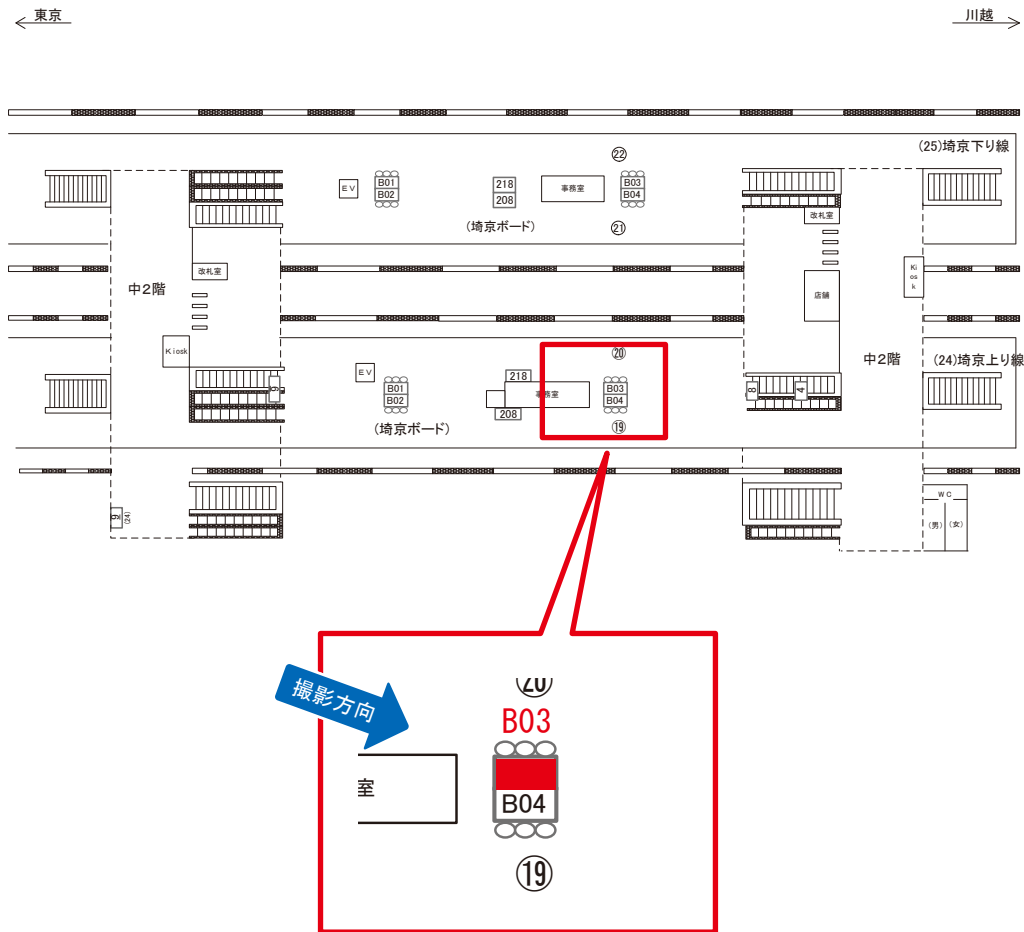

両面販売24-B04

媒体番号	駅	場所	サイズ(H×W)	面数	月額定価	電気料金	点灯	返還日
0220-24-B03	大宮	埼京上り線	0.72 × 3.00	1	40,000円	—	—	2022/09/20

※業種によっては規制がある場合がございますので、事前にご相談ください。

駅看板のサンエイ企画

電話 03-3355-3325

サンエイ企画

検索

大宮駅 埼京上り線 サインボード (0220-24-B04)

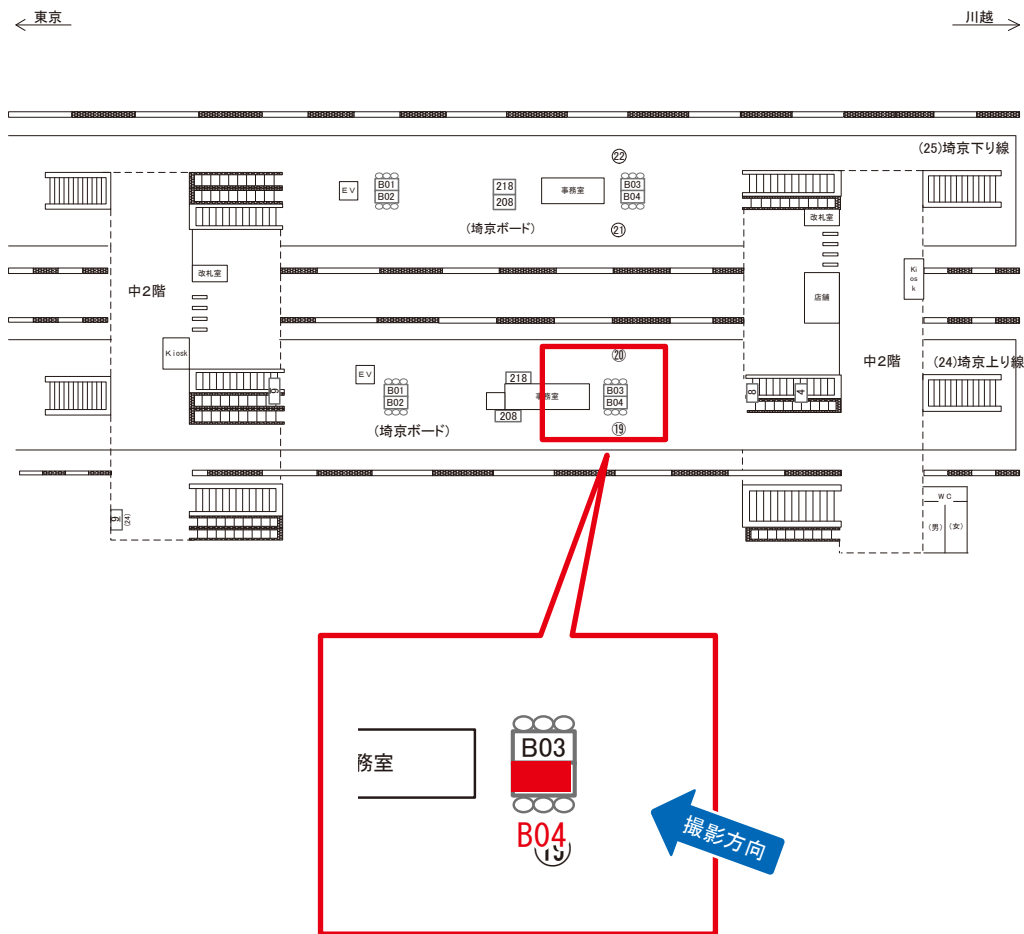

両面販売24-B03

媒体番号	駅	場所	サイズ(H×W)	面数	月額定価	電気料金	点灯	返還日
0220-24-B04	大宮	埼京上り線	0.72×3.00	1	40,000円	—	—	2022/09/20

※業種によっては規制がある場合がございますので、事前にご相談ください。

駅看板のサンエイ企画

電話 03-3355-3325

サンエイ企画

検索

大宮駅 埼京下り線 サインボード (0220-25-B01)

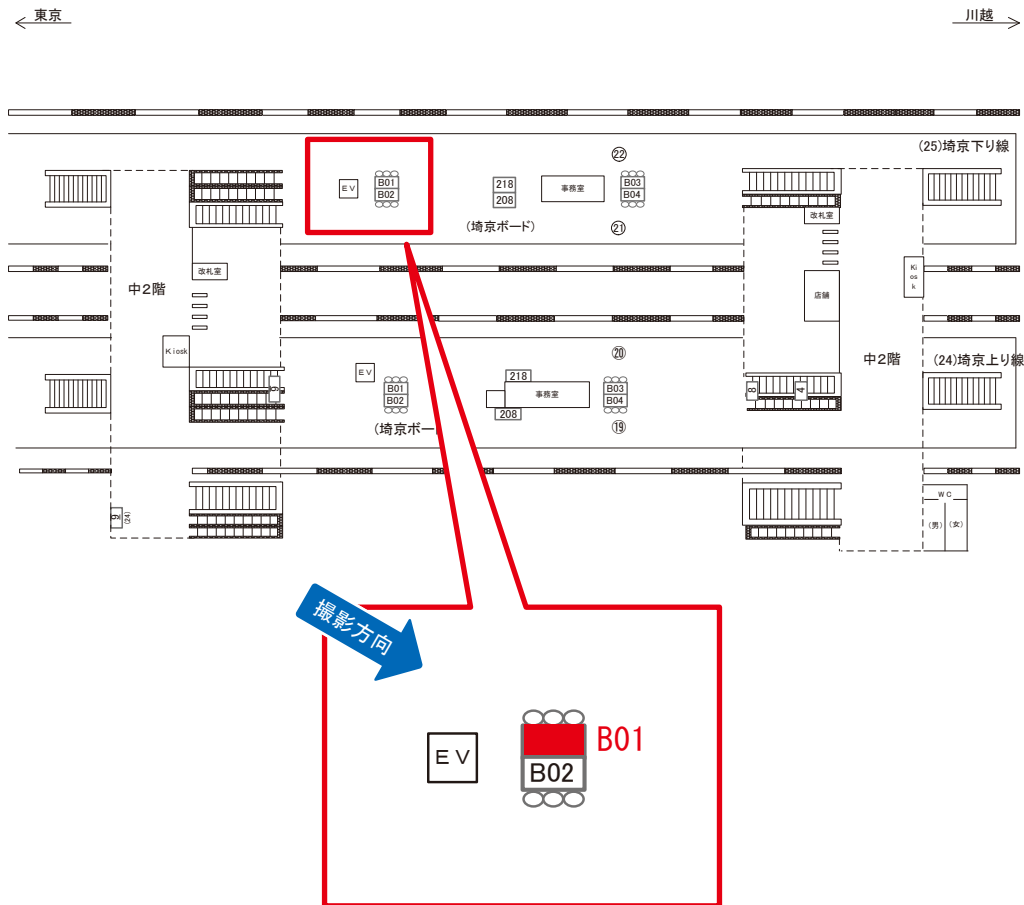

両面販売25-B02

媒体番号	駅	場所	サイズ(H×W)	面数	月額定価	電気料金	点灯	返還日
0220-25-B01	大宮	埼京下り線	0.72 × 3.00	1	40,000円	—	—	2021/3/31

※業種によっては規制がある場合がございますので、事前にご相談ください。

☆1基でも半額媒体(月額定価より半額になります)

駅看板のサンエイ企画

電話 03-3355-3325

サンエイ企画

検索

大宮駅 埼京下り線 サインボード (0220-25-B02)

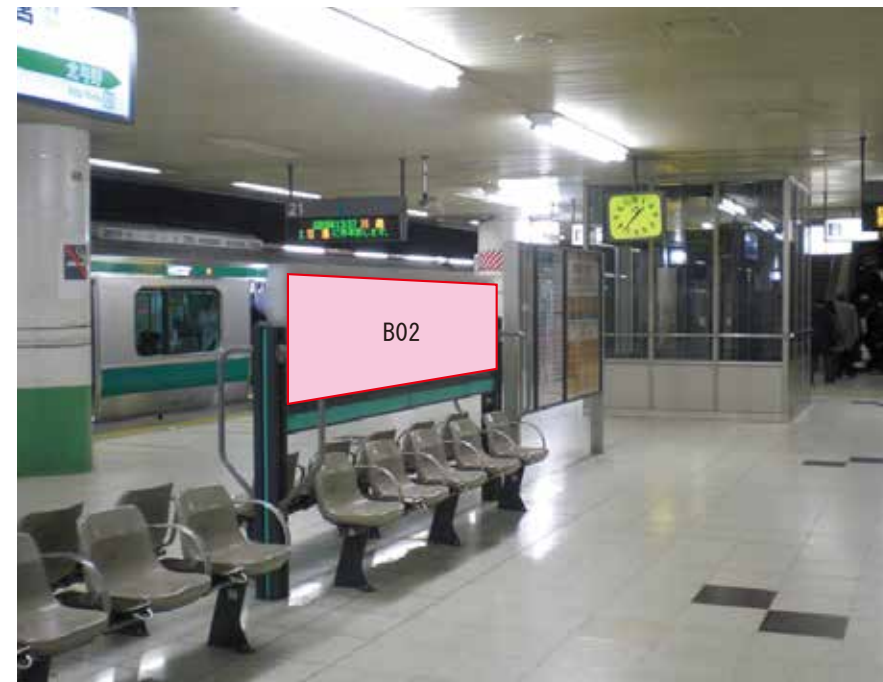
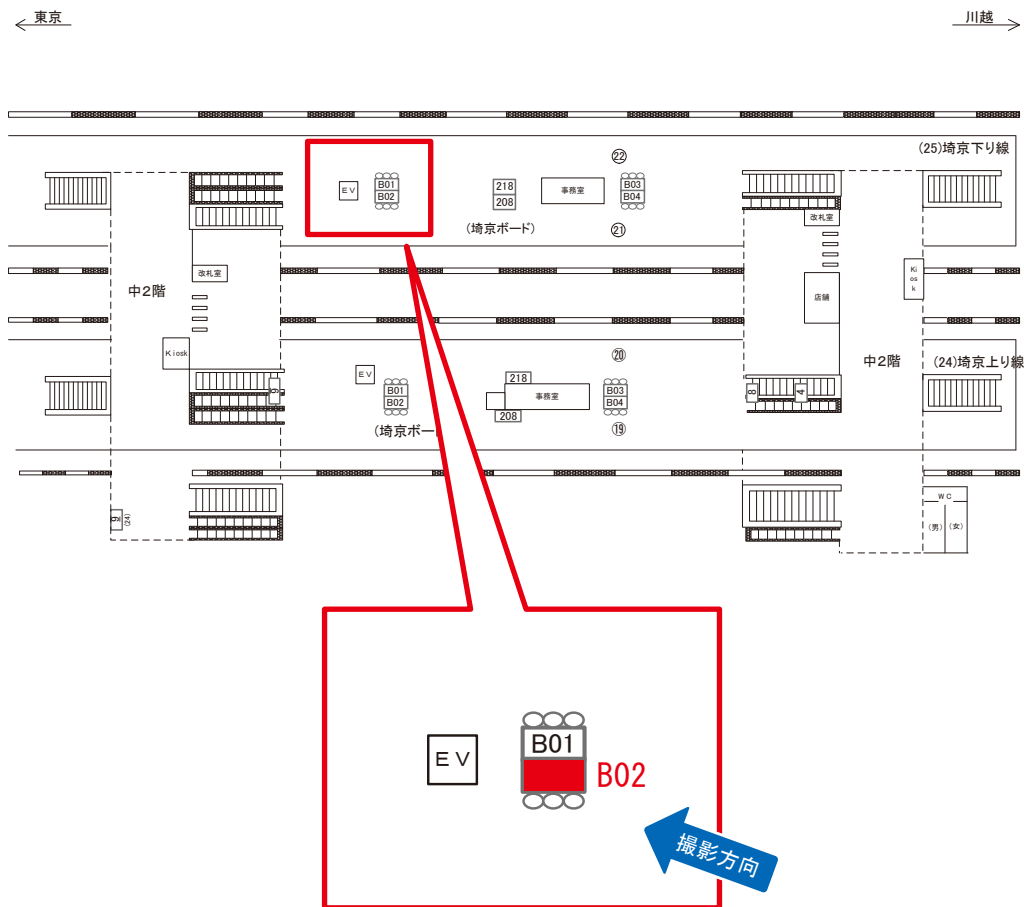

両面販売25-B01

媒体番号	駅	場所	サイズ(H×W)	面数	月額定価	電気料金	点灯	返還日
0220-25-B02	大宮	埼京下り線	0.72 × 3.00	1	40,000円	—	—	2021/3/31

※業種によっては規制がある場合がございますので、事前にご相談ください。

☆1基でも半額媒体(月額定価より半額になります)

駅看板のサンエイ企画

電話 03-3355-3325

サンエイ企画

検索

大宮駅 東武改札付近 サインボード (0220-30-004)

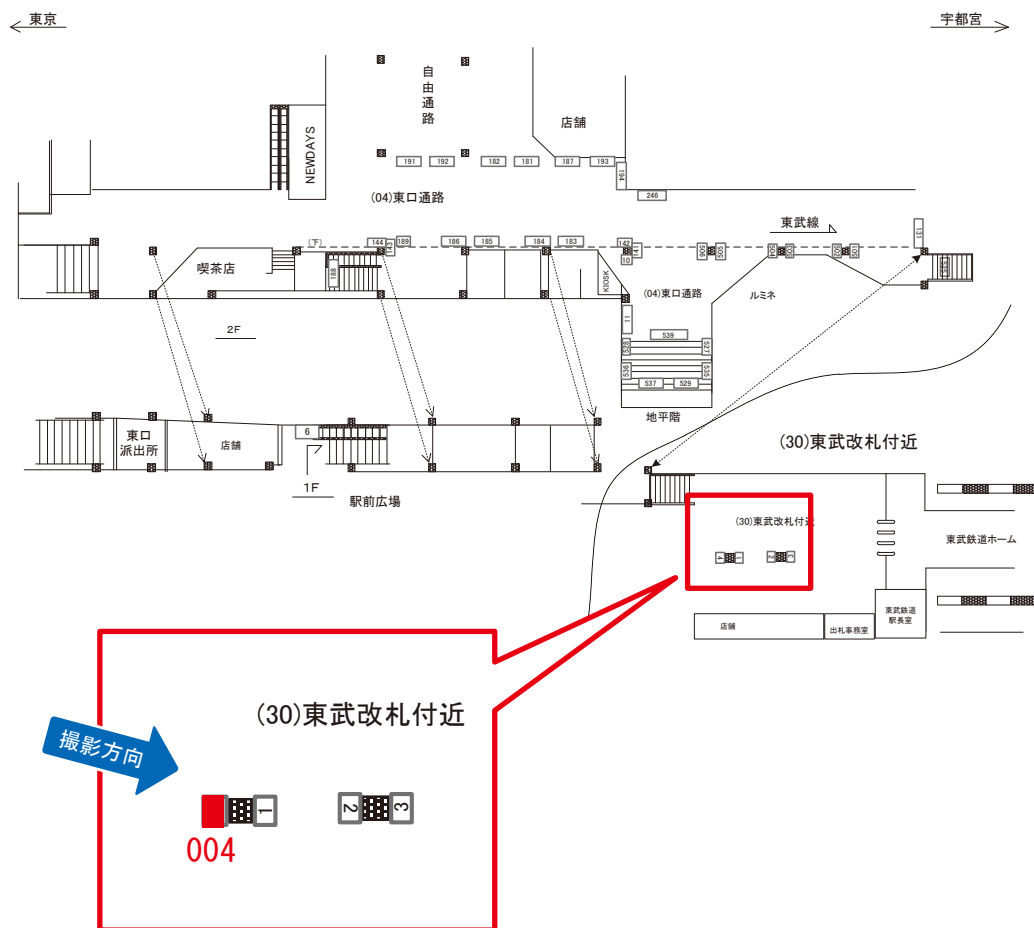

媒体番号	駅	場所	サイズ(H×W)	面数	月額定価	電気料金	点灯	返還日
0220-30-004	大宮	東武改札付近	1.50×0.99	1	120,000円	1,050円	7:00~23:00	2020/5/31

※業種によっては規制がある場合がございますので、事前にご相談ください。

☆1基でも半額媒体(月額定価より半額になります)

駅看板のサンエイ企画

電話 03-3355-3325

サンエイ企画

検索