

宇都宮駅 上りホーム サインボード (0236-05-B01)

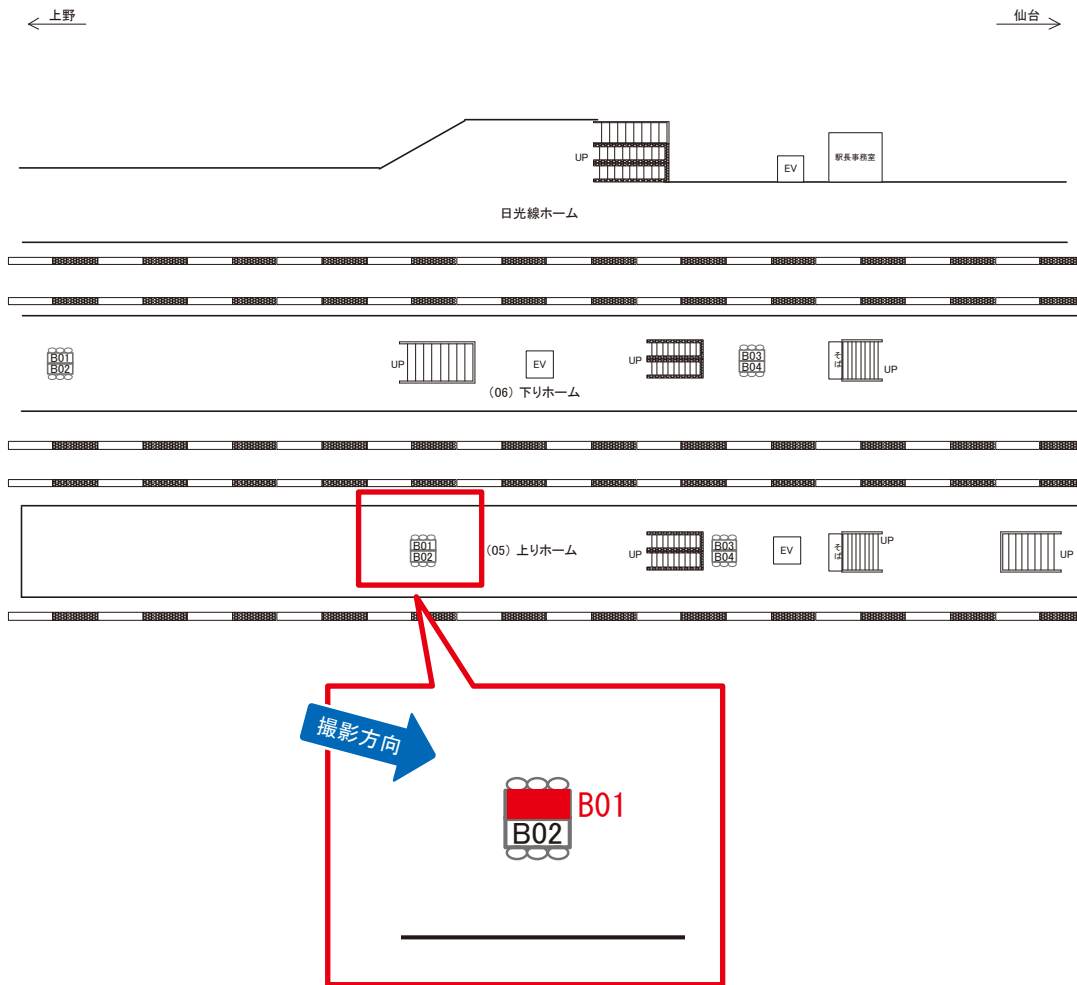

両面販売B02

媒体番号	駅	場所	サイズ(H×W)	面数	月額定価	電気料金	点灯	返還日
0236-05-B01	宇都宮	上りホーム	0.72×3.00	1	20,000円	—	—	2021/4/20

※業種によっては規制がある場合がございますので、事前にご相談ください。

☆1基でも半額媒体(月額定価より半額になります)

駅看板のサンエイ企画

電話 03-3355-3325

サンエイ企画

検索

宇都宮駅 上りホーム サインボード (0236-05-B02)

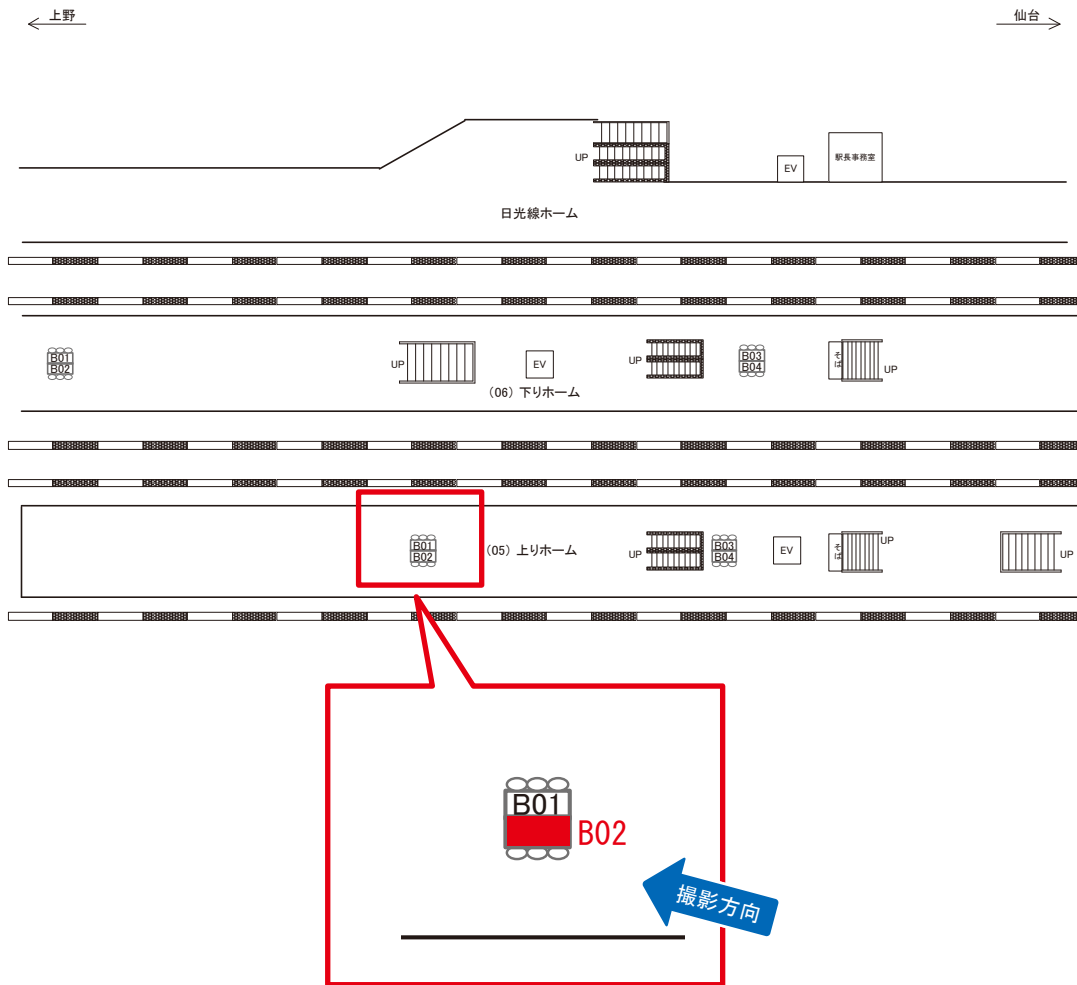

両面販売B01

媒体番号	駅	場所	サイズ(H×W)	面数	月額定価	電気料金	点灯	返還日
0236-05-B02	宇都宮	上りホーム	0.72×3.00	1	20,000円	—	—	2021/4/20

※業種によっては規制がある場合がございますので、事前にご相談ください。

☆1基でも半額媒体(月額定価より半額になります)

駅看板のサンエイ企画

電話 03-3355-3325

サンエイ企画

検索

宇都宮駅 上りホーム サインボード (0236-05-B03)

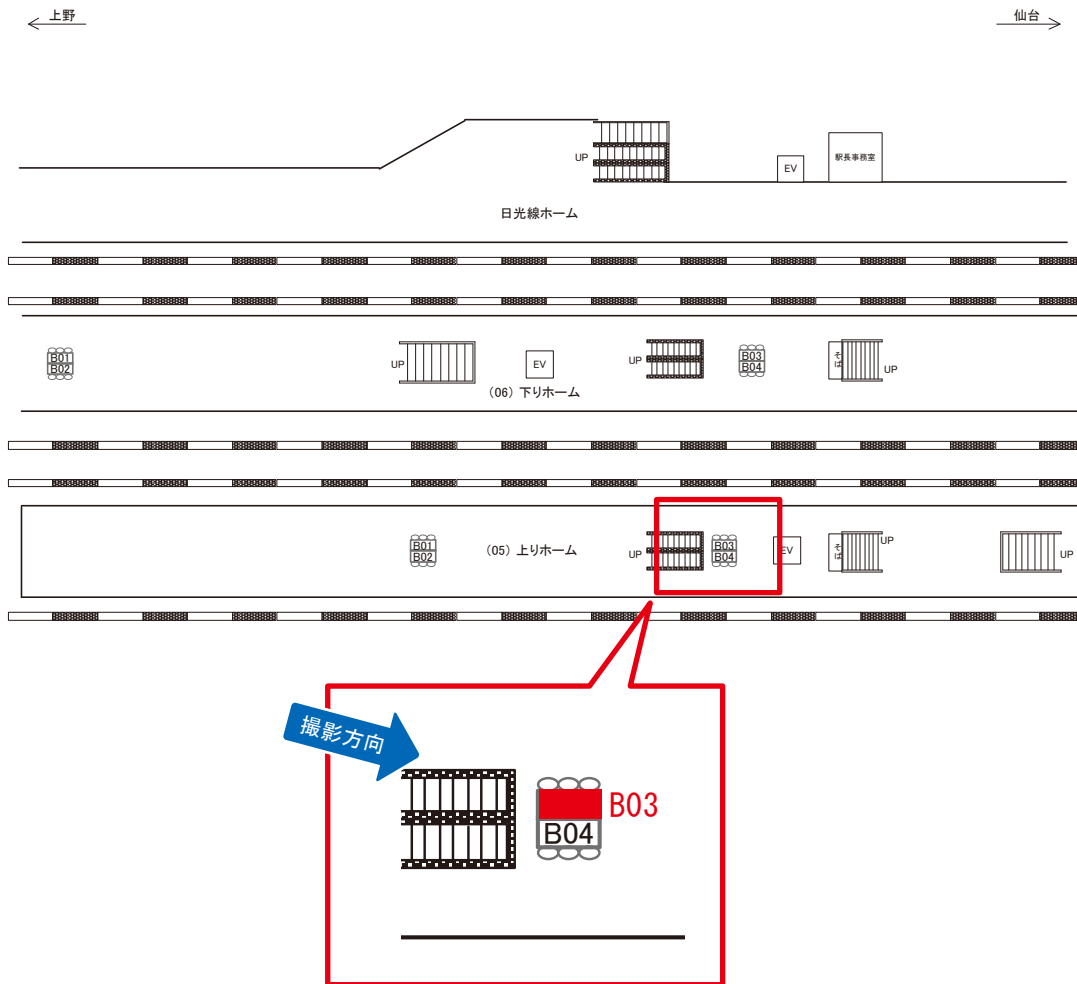

両面販売B04

媒体番号	駅	場所	サイズ(H×W)	面数	月額定価	電気料金	点灯	返還日
0236-05-B03	宇都宮	上りホーム	0.72×3.00	1	20,000円	—	—	2021/5/10

※業種によっては規制がある場合がございますので、事前にご相談ください。

☆1基でも半額媒体 (月額定価より半額になります)

駅看板のサンエイ企画

電話 03-3355-3325

サンエイ企画

検索

宇都宮駅 上りホーム サインボード (0236-05-B04)

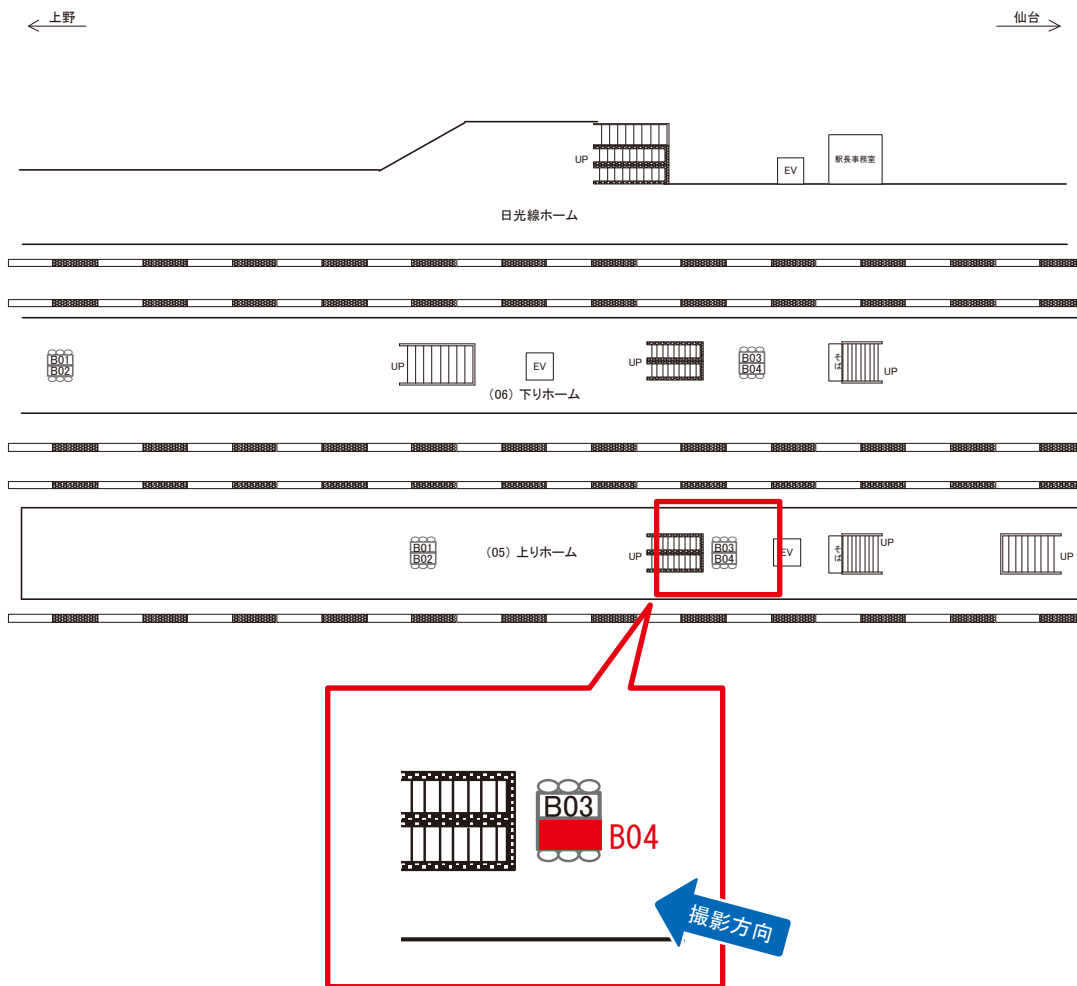

両面販売B03

媒体番号	駅	場所	サイズ(H×W)	面数	月額定価	電気料金	点灯	返還日
0236-05-B04	宇都宮	上りホーム	0.72×3.00	1	20,000円	—	—	2021/5/10

※業種によっては規制がある場合がございますので、事前にご相談ください。

☆1基でも半額媒体 (月額定価より半額になります)

駅看板のサンエイ企画

電話 03-3355-3325

サンエイ企画

検索

宇都宮駅 下りホーム サインボード (0236-06-B01)

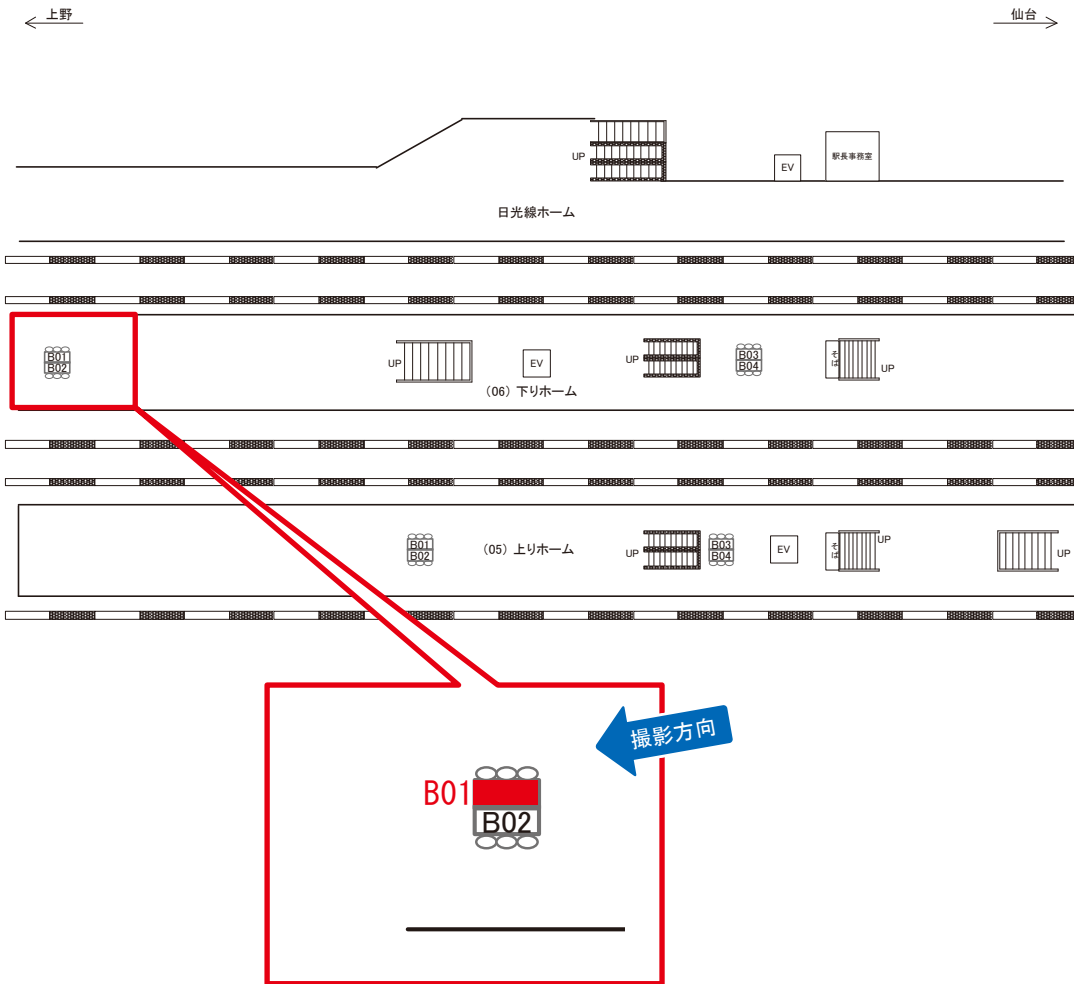

両面販売B02

媒体番号	駅	場所	サイズ(H×W)	面数	月額定価	電気料金	点灯	返還日
0236-06-B01	宇都宮	下りホーム	0.72×3.00	1	20,000円	—	—	2021/08/10

※業種によっては規制がある場合がございますので、事前にご相談ください。

☆1基でも半額媒体(月額定価より半額になります)

駅看板のサンエイ企画

電話 03-3355-3325

サンエイ企画

検索

宇都宮駅 下りホーム サインボード (0236-06-B02)

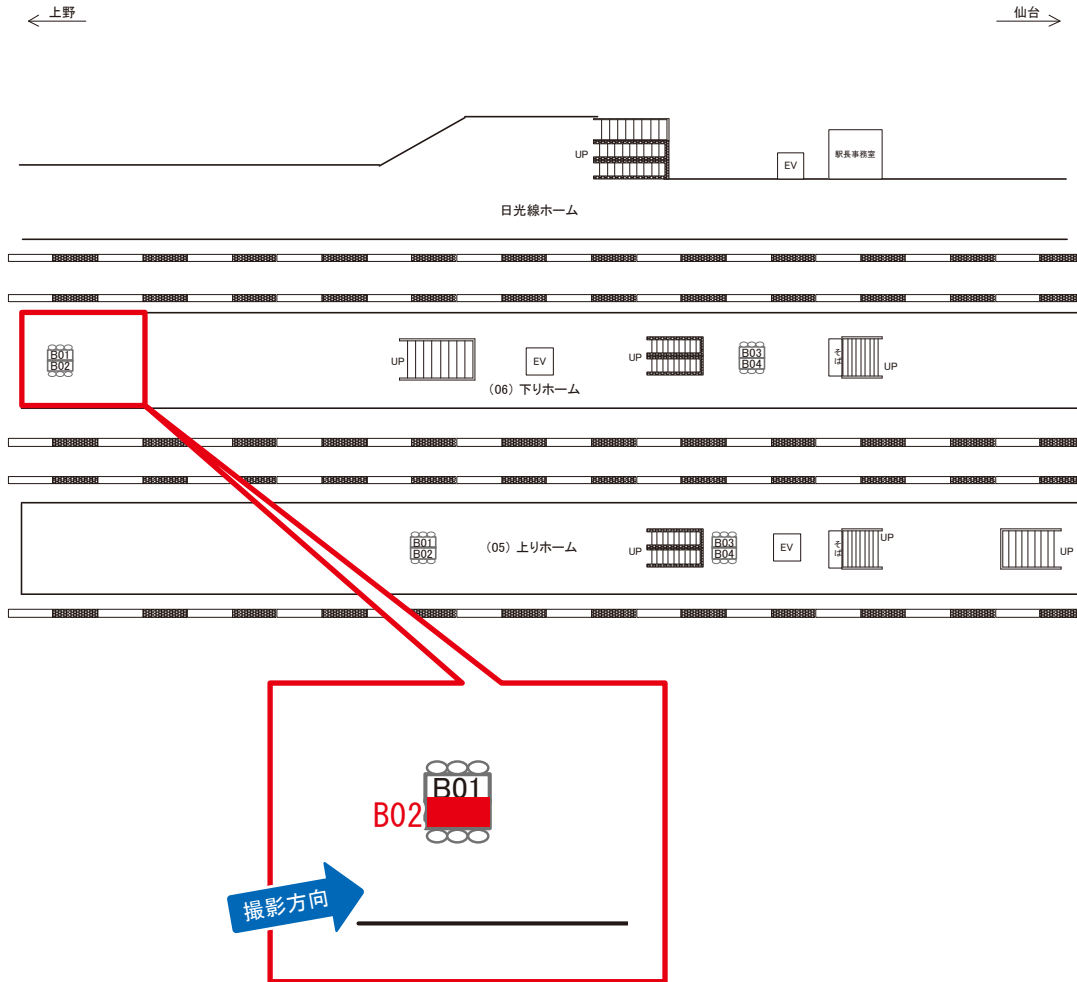

両面販売B01

媒体番号	駅	場所	サイズ(H×W)	面数	月額定価	電気料金	点灯	返還日
0236-06-B02	宇都宮	下りホーム	0.72×3.00	1	20,000円	—	—	2021/08/10

※業種によっては規制がある場合がございますので、事前にご相談ください。

☆1基でも半額媒体 (月額定価より半額になります)

駅看板のサンエイ企画

電話 03-3355-3325

サンエイ企画

検索

宇都宮駅 幹下ホーム サインボード (0236-07-810)

← 上野

→ 仙台

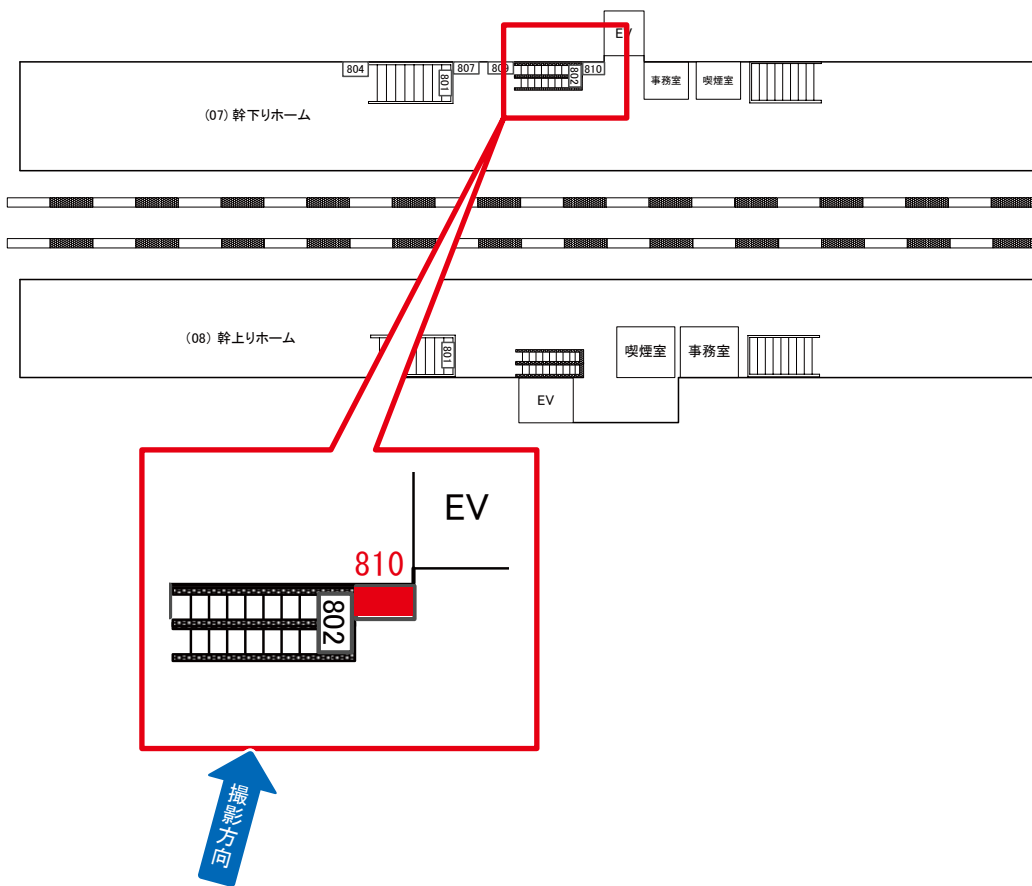

媒体番号	駅	場所	サイズ(H×W)	面数	月額定価	電気料金	点灯	返還日
0236-07-810	宇都宮	幹下ホーム	1.00×3.00	1	96,000円	4,000円	7:00~22:00	2021/07/20

※業種によっては規制がある場合がございますので、事前にご相談ください。

☆1基でも半額媒体 (月額定価より半額になります)

駅看板のサンエイ企画

電話 03-3355-3325

サンエイ企画

検索