

# 新検見川駅 本屋改札外 サインボード (0620-02-058)

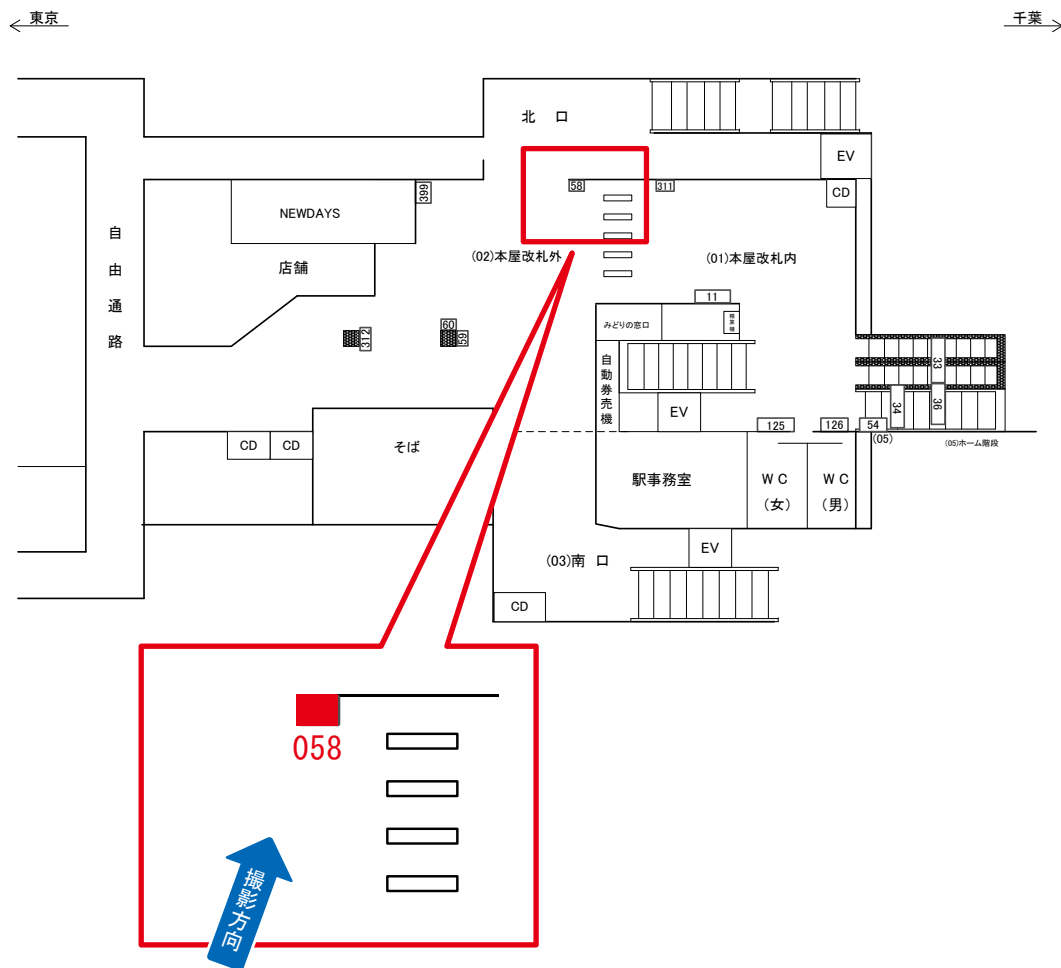

| 媒体番号        | 駅    | 場所    | サイズ(H×W)  | 面数 | 月額定価    | 電気料金 | 点灯 | 返還日       |
|-------------|------|-------|-----------|----|---------|------|----|-----------|
| 0620-02-058 | 新検見川 | 本屋改札外 | 0.90×0.40 | 1  | 12,000円 | —    | —  | 2020/3/31 |

※業種によっては規制がある場合がございますので、事前にご相談ください。

☆1基でも半額媒体(月額定価より半額になります)

# 新検見川駅 本屋改札外 サインボード (0620-02-060)

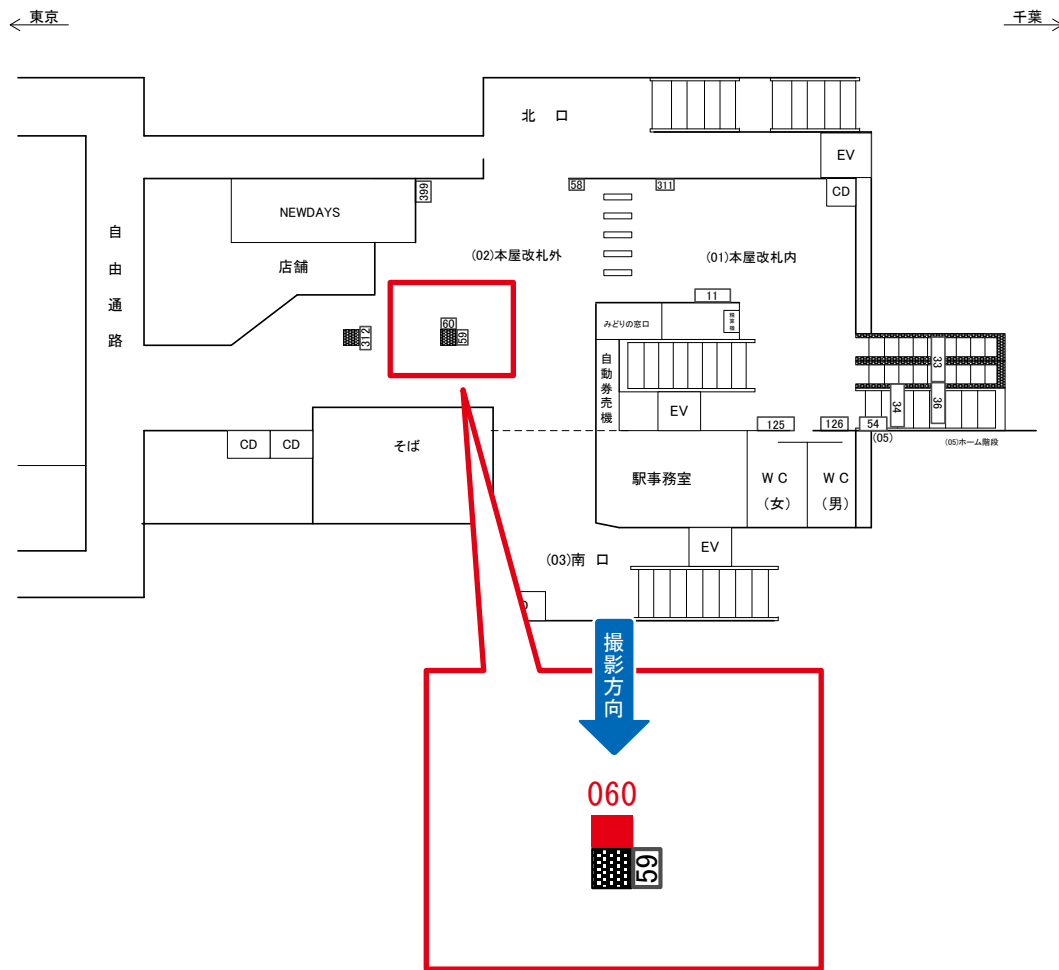

| 媒体番号        | 駅    | 場所    | サイズ(H×W)  | 面数 | 月額定価    | 電気料金 | 点灯 | 返還日       |
|-------------|------|-------|-----------|----|---------|------|----|-----------|
| 0620-02-060 | 新検見川 | 本屋改札外 | 1.20×0.72 | 1  | 45,000円 | 830円 | —  | 2020/7/31 |

※業種によっては規制がある場合がございますので、事前にご相談ください。

☆3基以上申込で半額媒体(月額定価より半額になります)

# 新検見川駅 ホーム階段 サインボード (0620-05-033)

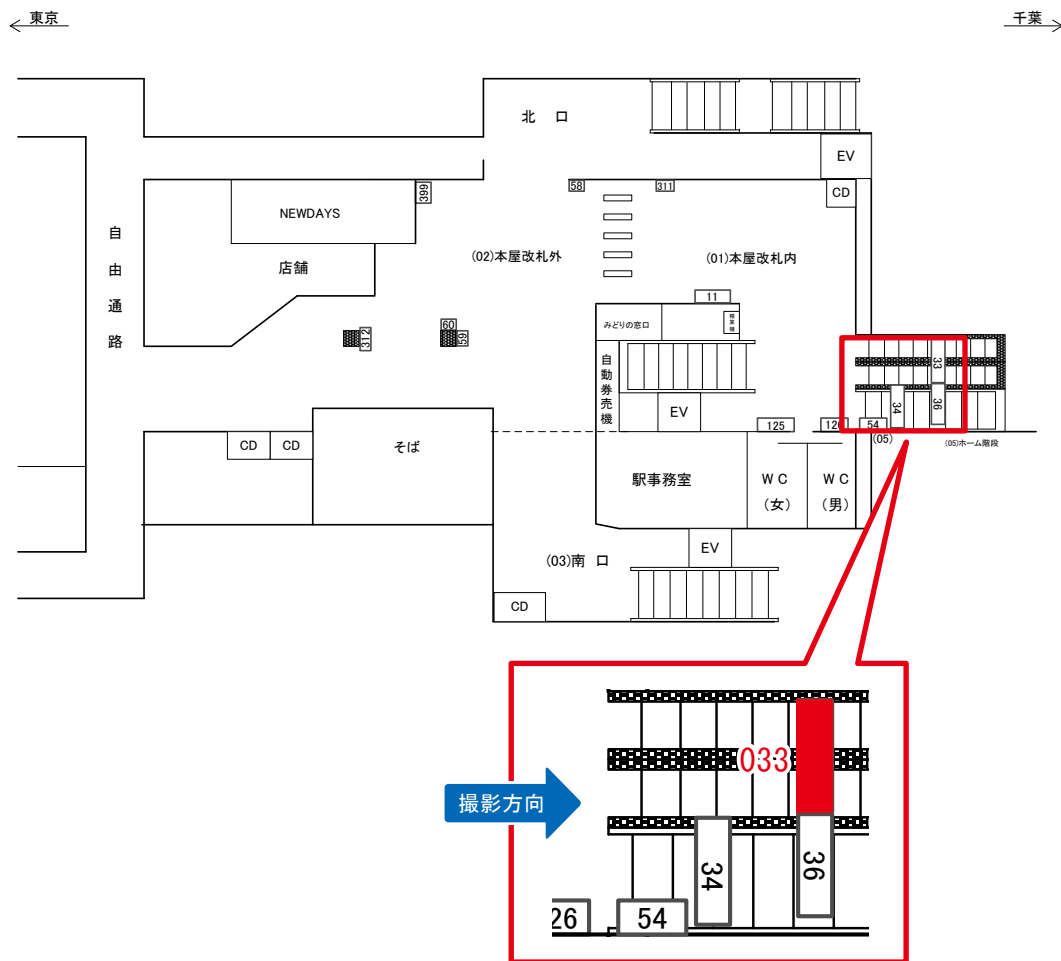

| 媒体番号        | 駅    | 場所    | サイズ(H×W)  | 面数 | 月額定価    | 電気料金   | 点灯 | 返還日       |
|-------------|------|-------|-----------|----|---------|--------|----|-----------|
| 0620-05-033 | 新検見川 | ホーム階段 | 0.70×2.50 | 1  | 38,500円 | 2,640円 | —  | 2021/4/20 |

※業種によっては規制がある場合がございますので、事前にご相談ください。

# 新検見川駅 上り線側 サインボード (0620-07-013)

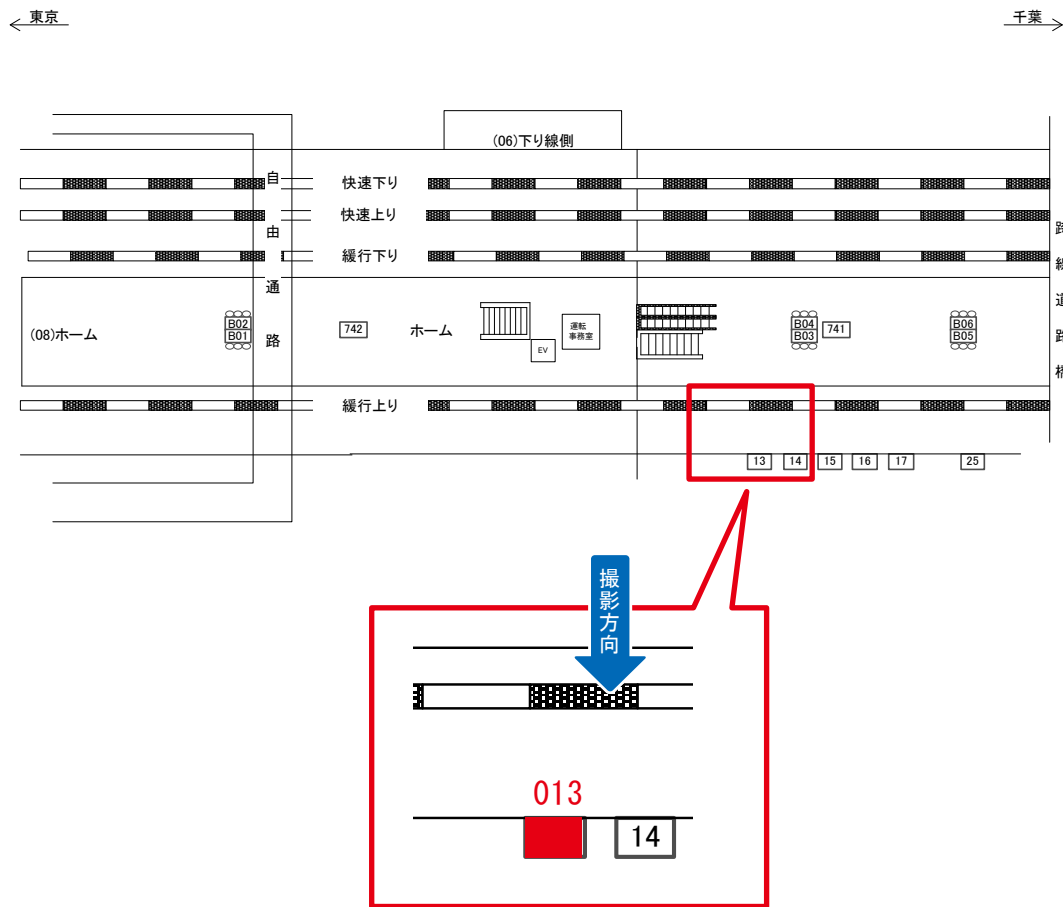

| 媒体番号        | 駅    | 場所   | サイズ(H×W)    | 面数 | 月額定価    | 電気料金 | 点灯 | 返還日       |
|-------------|------|------|-------------|----|---------|------|----|-----------|
| 0620-07-013 | 新検見川 | 上り線側 | 1.25 × 1.85 | 1  | 40,000円 | 950円 | —  | 2021/2/20 |

※業種によっては規制がある場合がございますので、事前にご相談ください。

# 新検見川駅 上り線側 サインボード (0620-07-014)

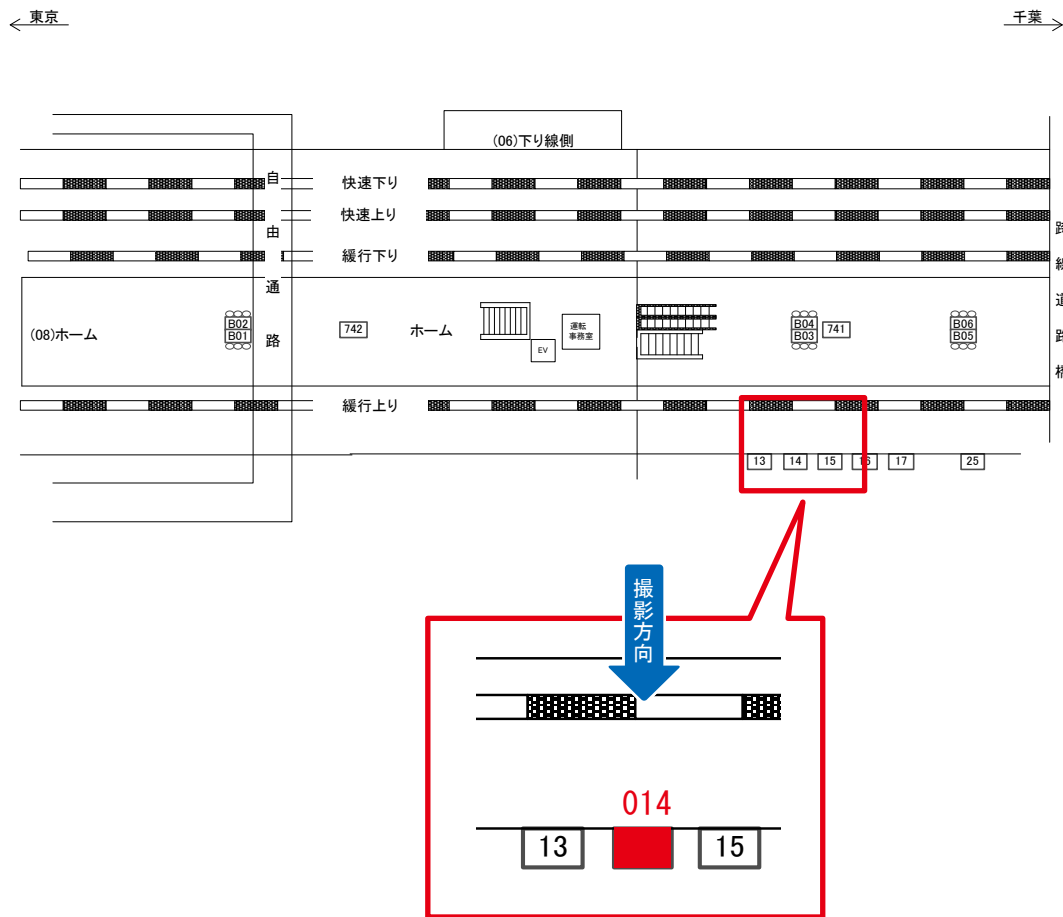

| 媒体番号        | 駅    | 場所   | サイズ(H×W)    | 面数 | 月額定価    | 電気料金 | 点灯 | 返還日       |
|-------------|------|------|-------------|----|---------|------|----|-----------|
| 0620-07-014 | 新検見川 | 上り線側 | 1.25 × 1.85 | 1  | 40,000円 | 950円 | —  | 2020/5/10 |

※業種によっては規制がある場合がございますので、事前にご相談ください。

☆3基以上申込で半額媒体(月額定価より半額になります)



# 新検見川駅 上り線側 サインボード (0620-07-016)

← 東京 → 千葉 →

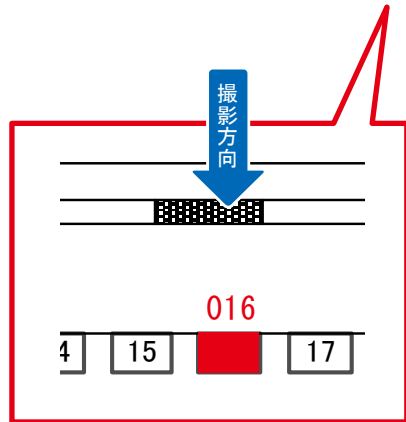
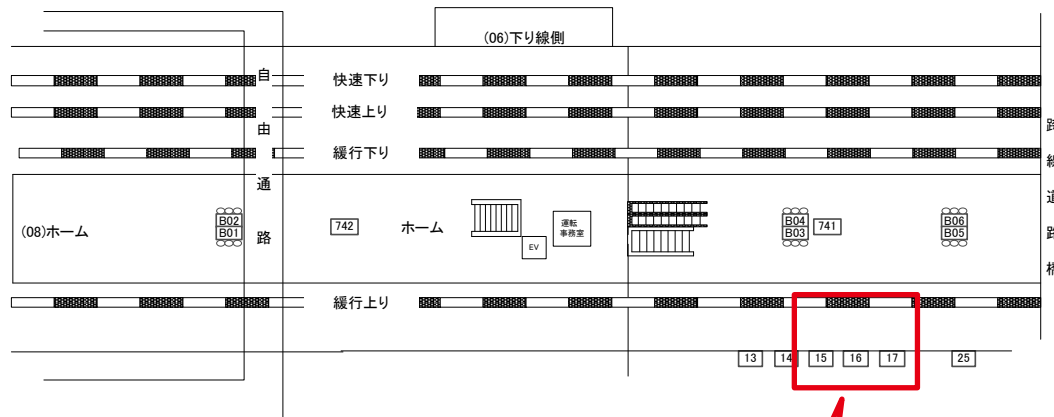

| 媒体番号        | 駅    | 場所   | サイズ(H×W)    | 面数 | 月額定価    | 電気料金 | 点灯 | 返還日       |
|-------------|------|------|-------------|----|---------|------|----|-----------|
| 0620-07-016 | 新検見川 | 上り線側 | 1.25 × 1.85 | 1  | 40,000円 | 950円 | —  | 2020/9/30 |

※業種によっては規制がある場合がございますので、事前にご相談ください。

☆3基以上申込で半額媒体 (月額定価より半額になります)