

池袋駅 東口 サインボード (0283-01-060)

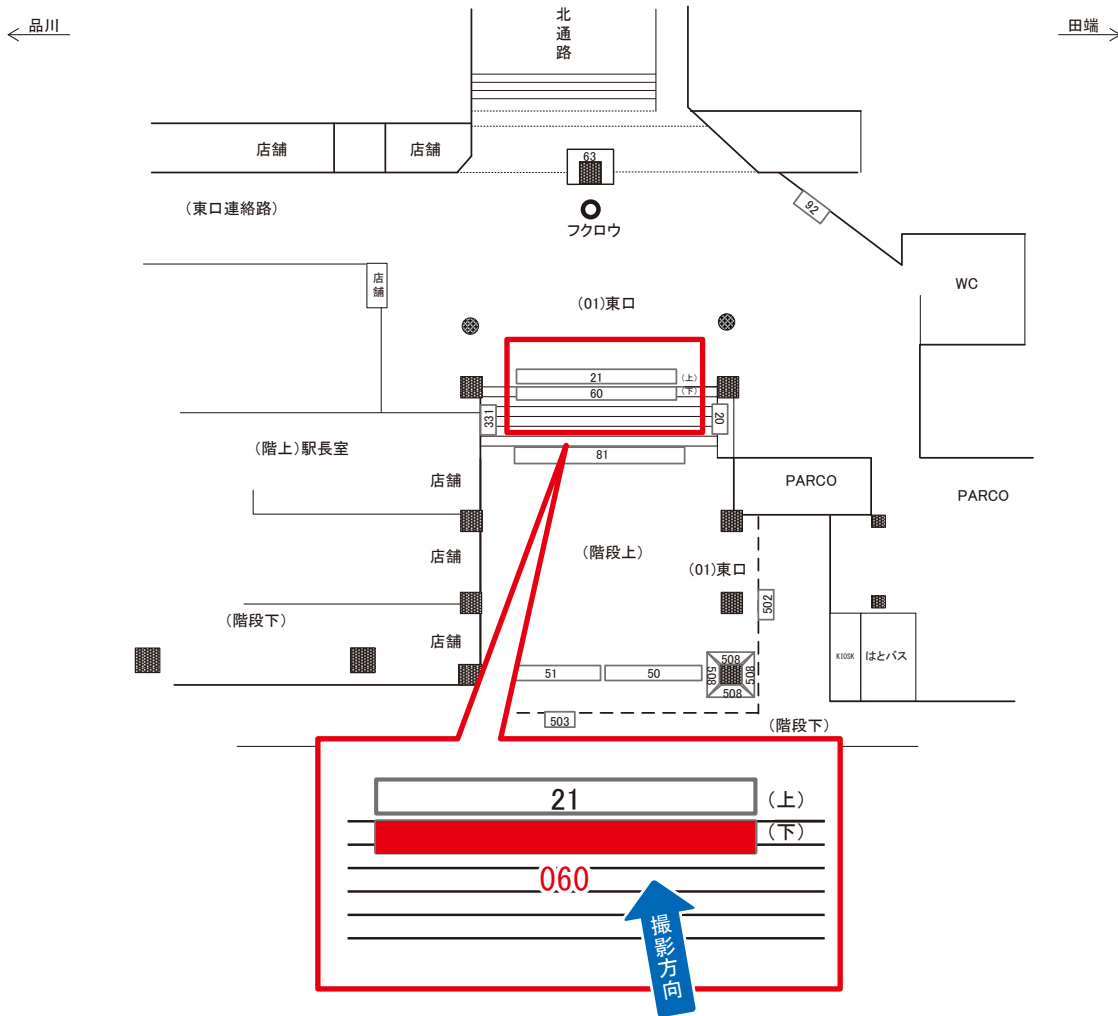

媒体番号	駅	場所	サイズ(H×W)	面数	月額定価	電気料金	点灯	返還日
0283-01-060	池袋	東口	0.70×6.65	1	300,000円	7,000円	7:00~23:00	2021/2/28

※業種によっては規制がある場合がございますので、事前にご相談ください。

池袋駅 東口 サインボード (0283-01-331)

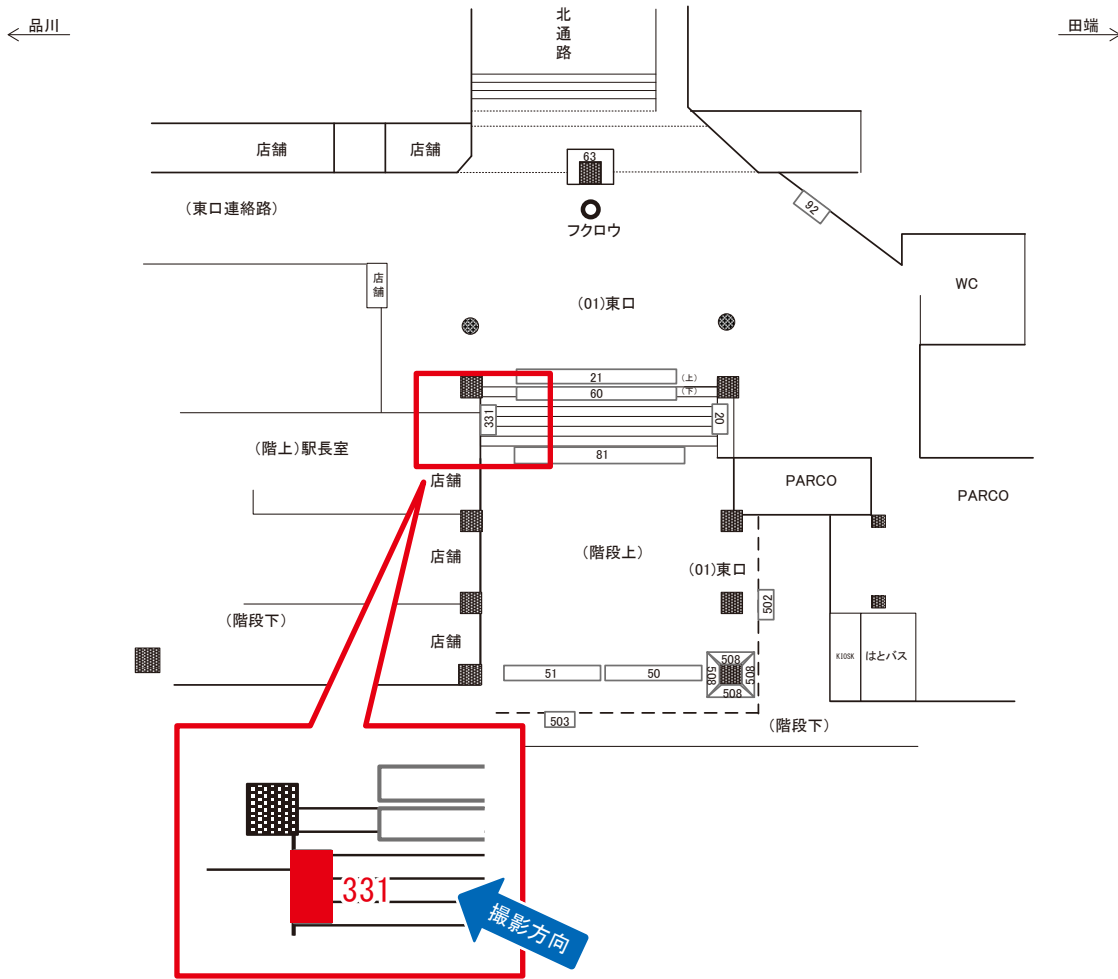

媒体番号	駅	場所	サイズ(H×W)	面数	月額定価	電気料金	点灯	返還日
0283-01-331	池袋	東口	1.17×1.60	1	153,000円	1,750円	7:00~23:00	2018/4/30

※業種によっては規制がある場合がございますので、事前にご相談ください。

☆1基でも半額媒体(月額定価より半額になります)

池袋駅 北口 サインボード (0283-03-001)

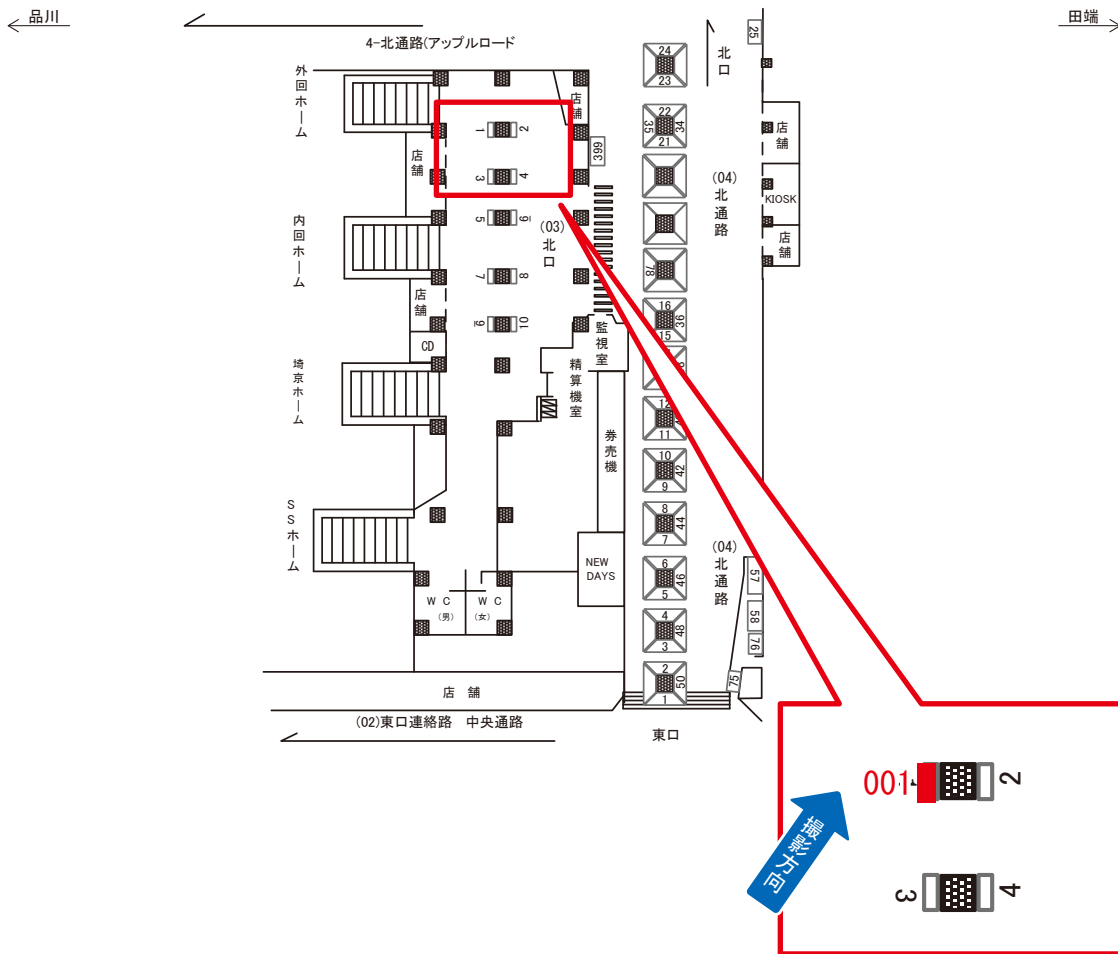

媒体番号	駅	場所	サイズ(H×W)	面数	月額定価	電気料金	点灯	返還日
0283-03-001	池袋	北口	1.20×0.60	1	70,000円	1,580円	7:00~23:00	2020/7/31

※業種によっては規制がある場合がございますので、事前にご相談ください。

☆3基以上申込で半額媒体(月額定価より半額になります)

池袋駅 北口 サインボード (0283-03-003)

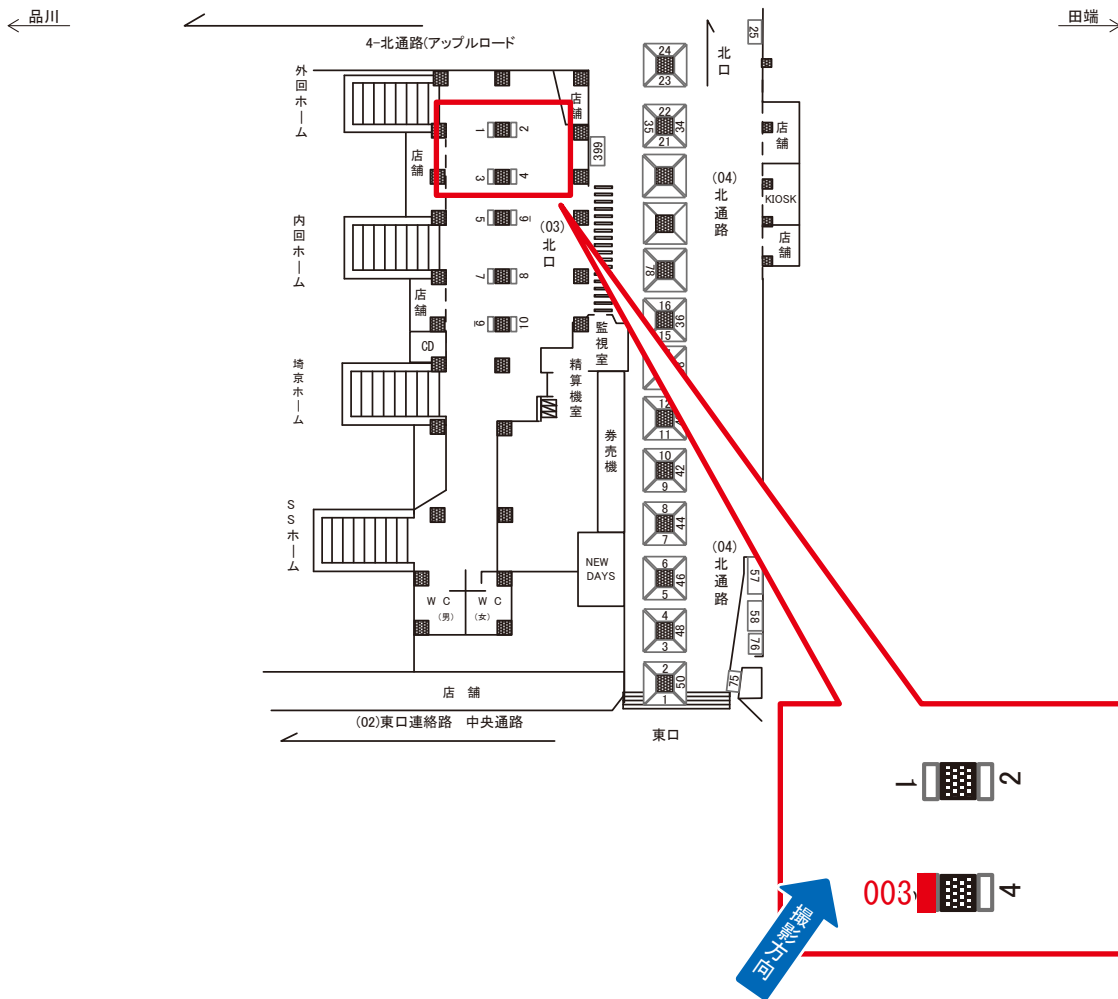

媒体番号	駅	場所	サイズ(H×W)	面数	月額定価	電気料金	点灯	返還日
0283-03-003	池袋	北口	1.20×0.60	1	85,000円	1,580円	7:00~23:00	2020/7/31

※業種によっては規制がある場合がございますので、事前にご相談ください。

☆3基以上申込で半額媒体(月額定価より半額になります)

池袋駅 北口 サインボード (0283-03-005)

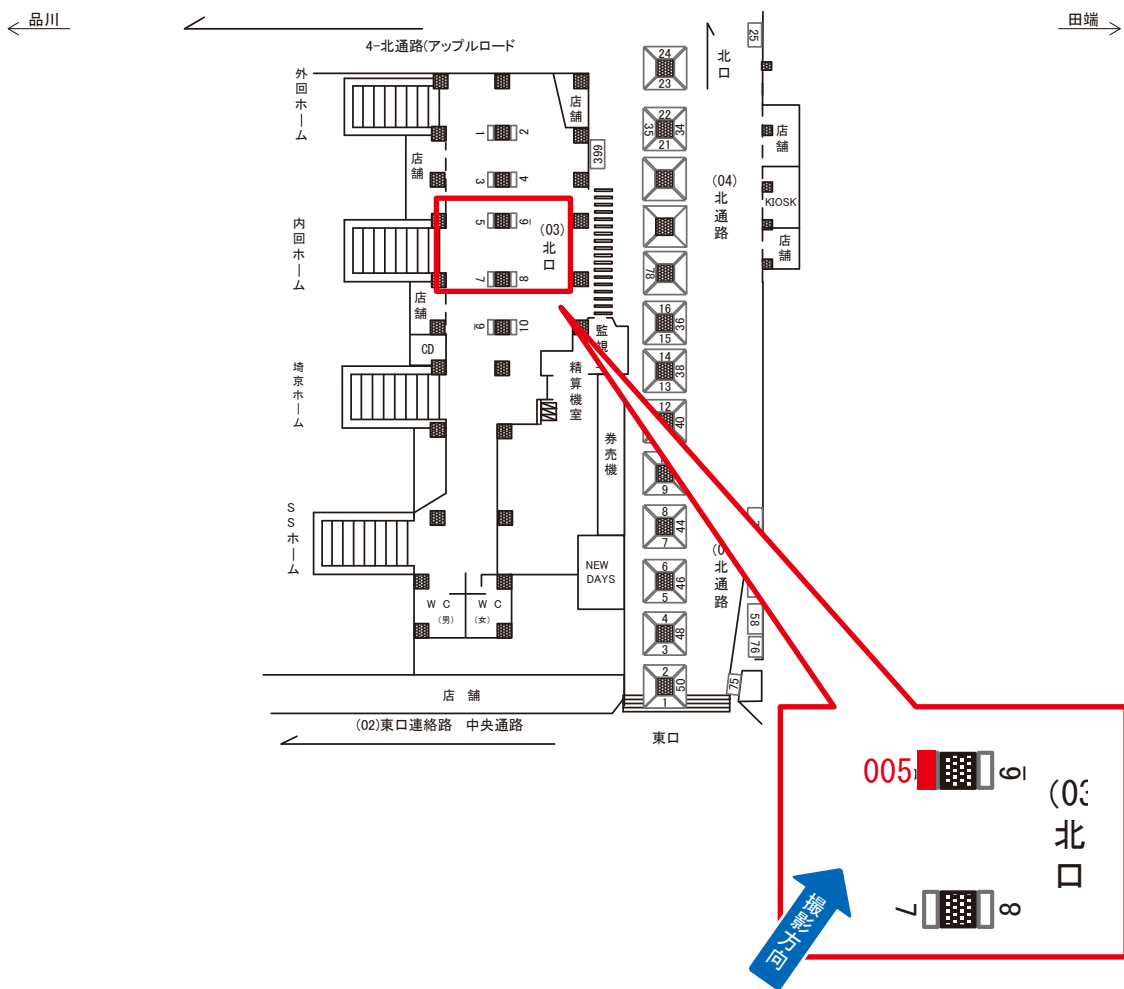

媒体番号	駅	場所	サイズ(H×W)	面数	月額定価	電気料金	点灯	返還日
0283-03-005	池袋	北口	1.20×0.60	1	85,000円	1,580円	7:00~23:00	2020/7/31

※業種によっては規制がある場合がございますので、事前にご相談ください。

☆3基以上申込で半額媒体(月額定価より半額になります)

池袋駅 北口 サインボード (0283-03-007)

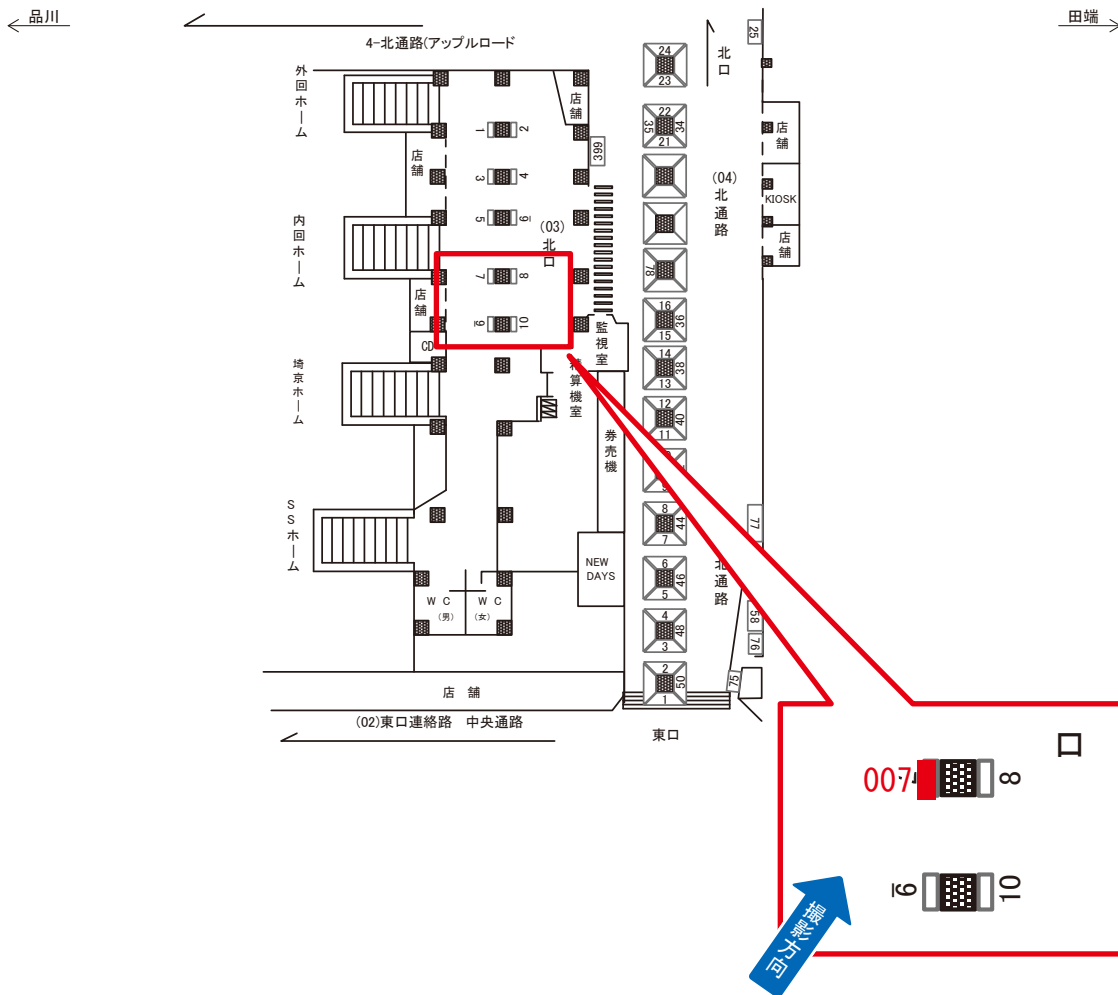

媒体番号	駅	場所	サイズ(H×W)	面数	月額定価	電気料金	点灯	返還日
0283-03-007	池袋	北口	1.20×0.60	1	85,000円	1,580円	7:00~23:00	2020/7/31

※業種によっては規制がある場合がございますので、事前にご相談ください。

☆3基以上申込で半額媒体(月額定価より半額になります)

池袋駅 北口 サインボード (0283-03-009)

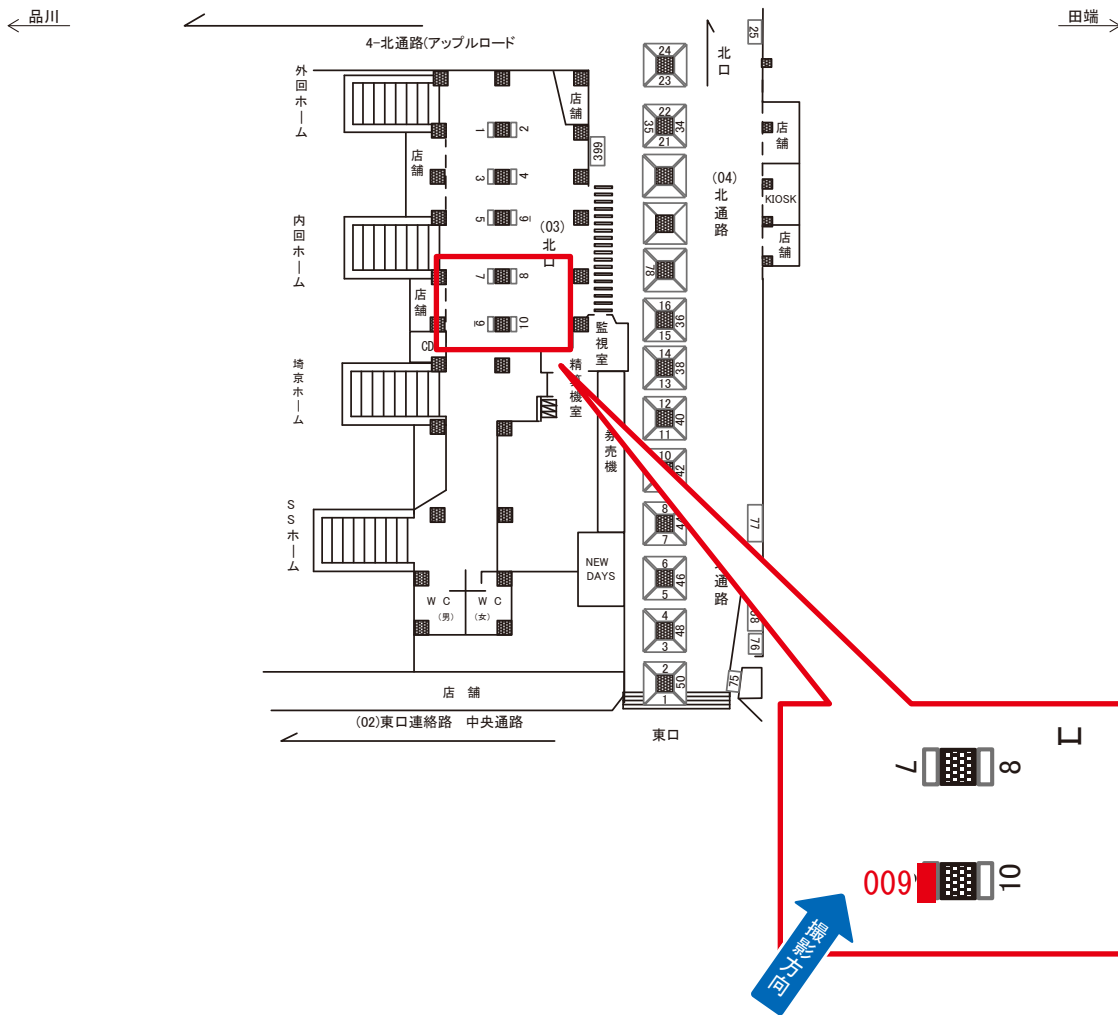

媒体番号	駅	場所	サイズ(H×W)	面数	月額定価	電気料金	点灯	返還日
0283-03-009	池袋	北口	1.20×0.60	1	70,000円	1,580円	7:00~23:00	2020/7/31

※業種によっては規制がある場合がございますので、事前にご相談ください。

☆3基以上申込で半額媒体(月額定価より半額になります)

池袋駅 北通路 サインボード (0283-04-011)

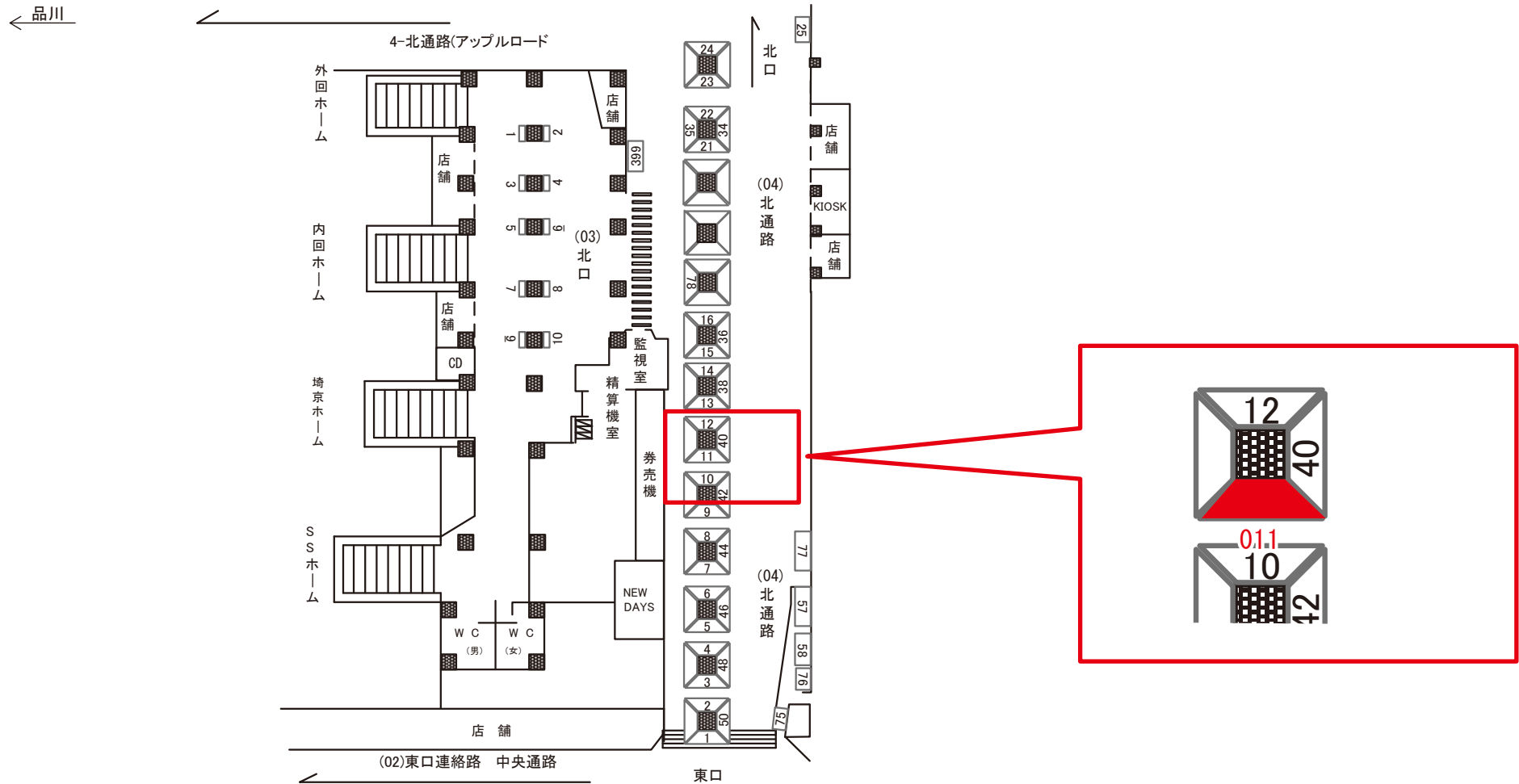

媒体番号	駅	場所	サイズ(H×W)	面数	月額定価	電気料金	点灯	返還日
0283-04-011	池袋	北通路	1.30×0.63	1	85,000円	1,400円	7:00~23:00	2021/3/31

※業種によっては規制がある場合がございますので、事前にご相談ください。

池袋駅 北通路 サインボード (0283-04-021)

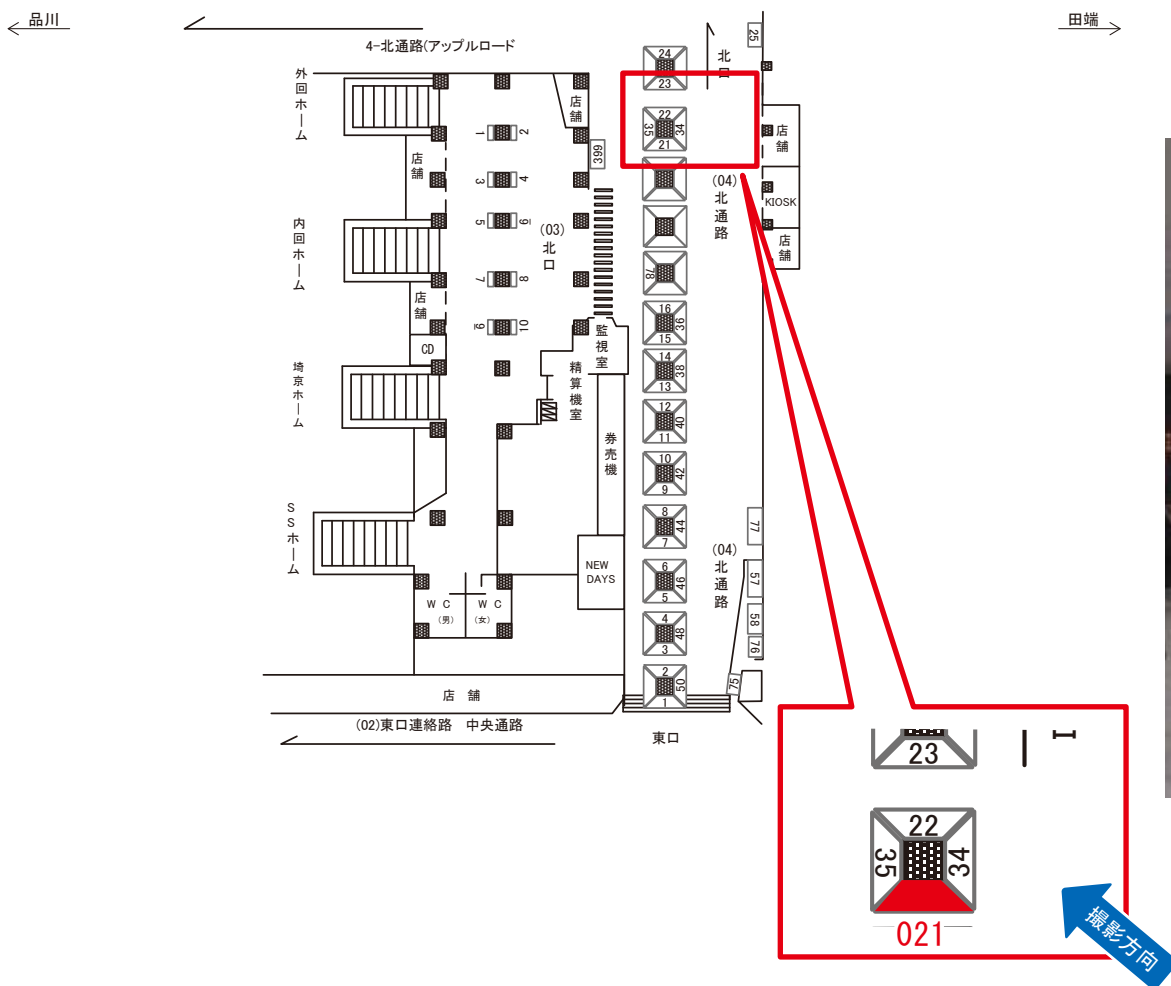

媒体番号	駅	場所	サイズ(H×W)	面数	月額定価	電気料金	点灯	返還日
0283-04-021	池袋	北通路	1.30×0.63	1	85,000円	1,400円	7:00~23:00	2021/3/31

※業種によっては規制がある場合がございますので、事前にご相談ください。

池袋駅 北通路 サインボード (0283-04-022)

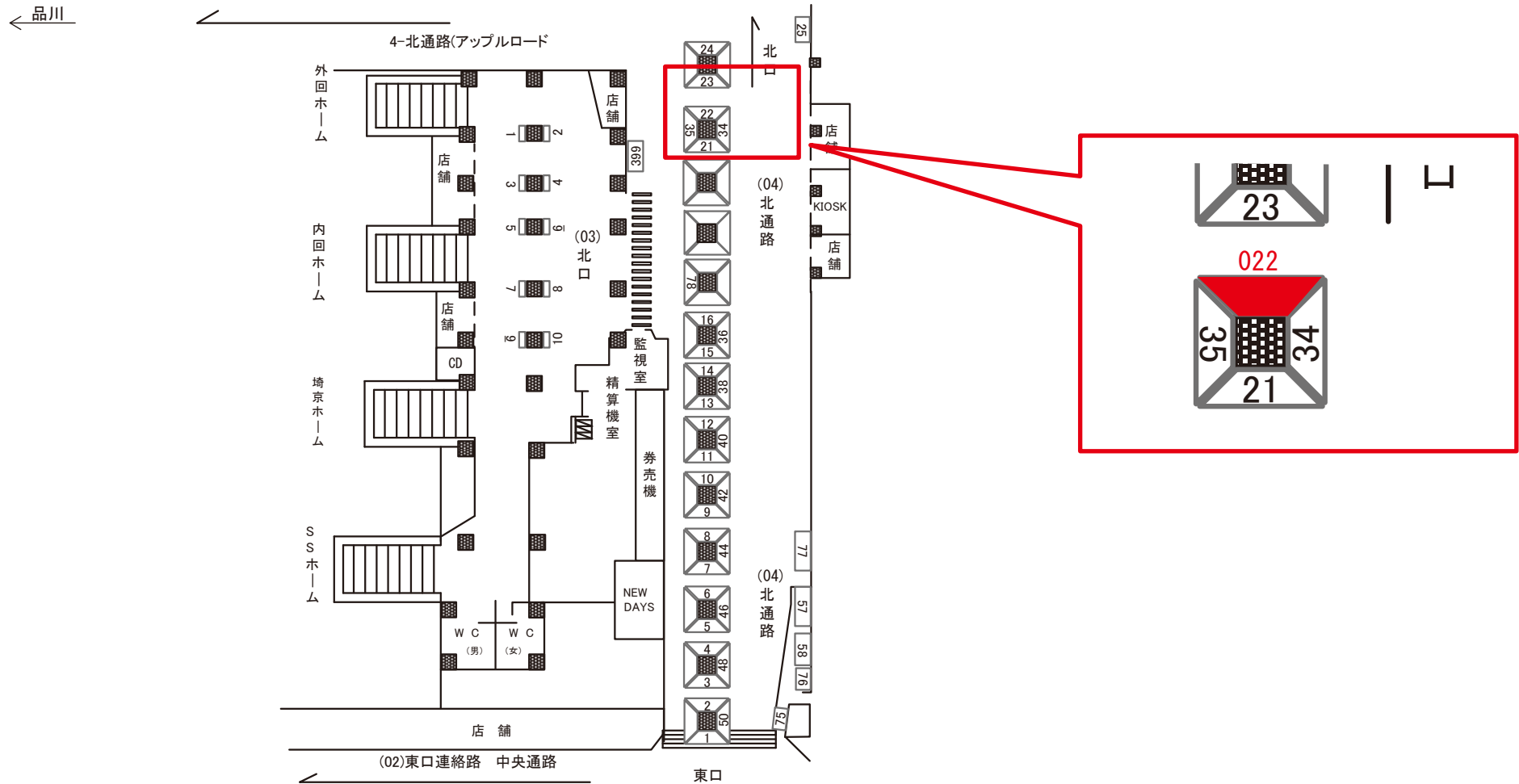

媒体番号	駅	場所	サイズ(H×W)	面数	月額定価	電気料金	点灯	返還日
0283-04-022	池袋	北通路	1.30×0.63	1	85,000円	1,400円	7:00~23:00	2021/4/10

※業種によっては規制がある場合がございますので、事前にご相談ください。

池袋駅 北通路 サインボード (0283-04-034)

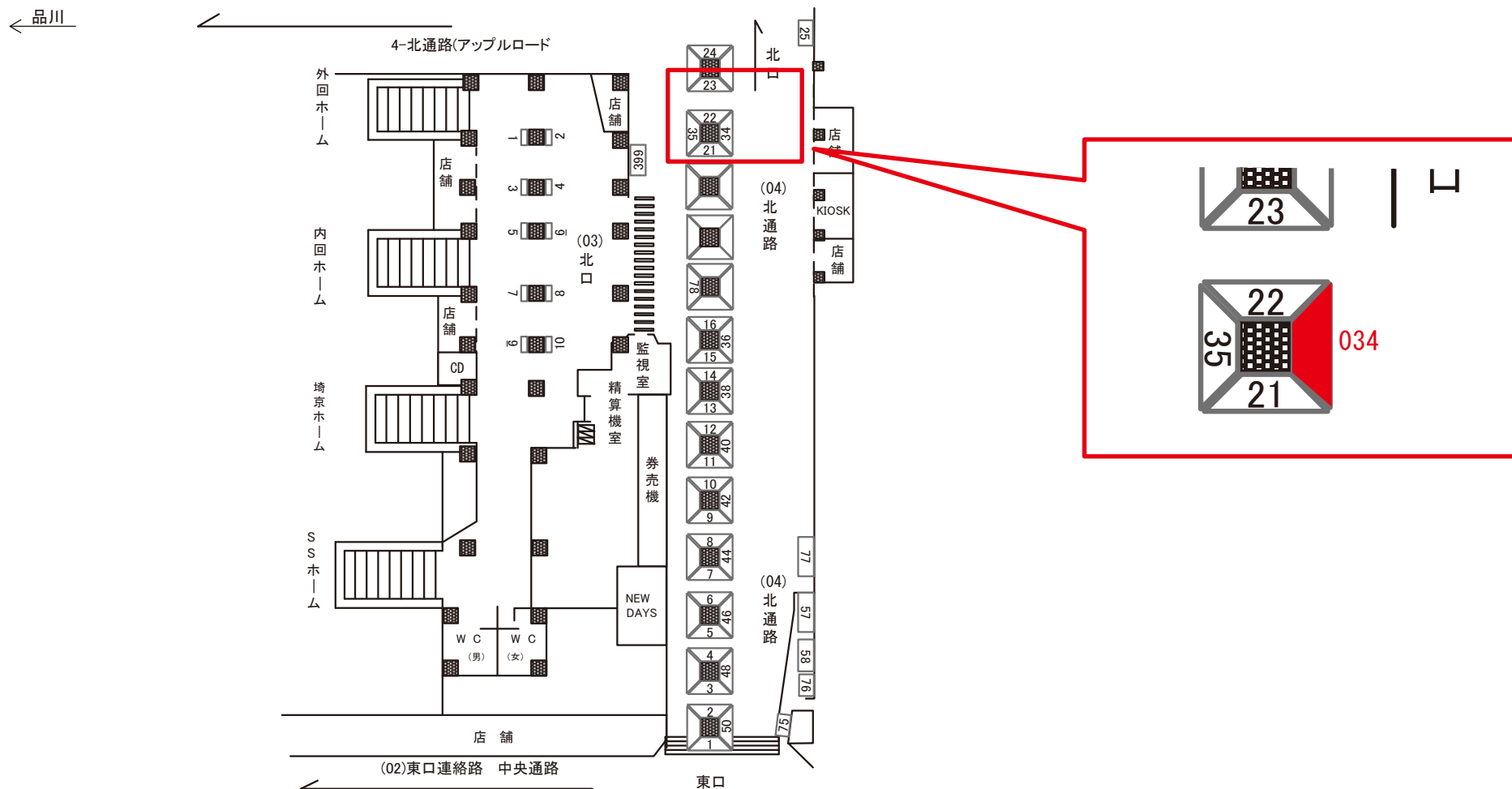

媒体番号	駅	場所	サイズ(H×W)	面数	月額定価	電気料金	点灯	返還日
0283-04-034	池袋	北通路	1.26 × 0.76	1	84,000円	1,400円	7:00~23:00	2021/4/30

※業種によっては規制がある場合がございますので、事前にご相談ください。

池袋駅 北通路 サインボード (0283-04-075)

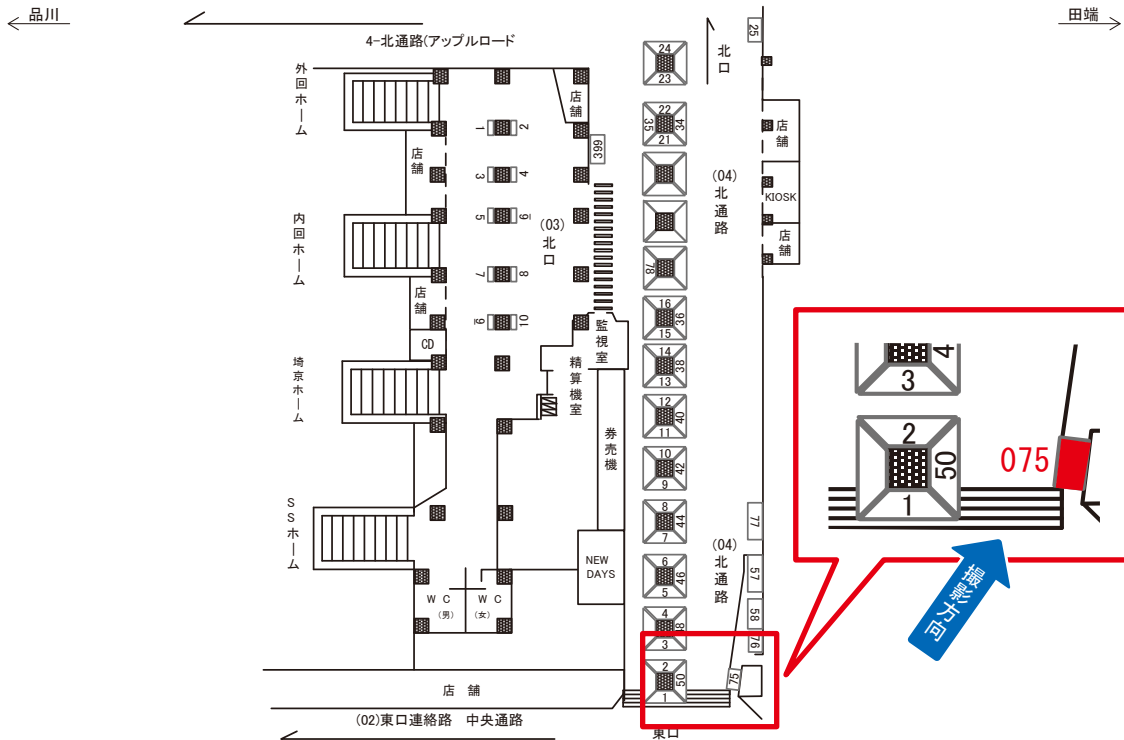

媒体番号	駅	場所	サイズ(H×W)	面数	月額定価	電気料金	点灯	返還日
0283-04-075	池袋	北通路	0.80×1.50	1	130,000円	1,400円	7:00~23:00	2021/5/20

※業種によっては規制がある場合がございますので、事前にご相談ください。

池袋駅 中央通路 サインボード (0283-06-032)

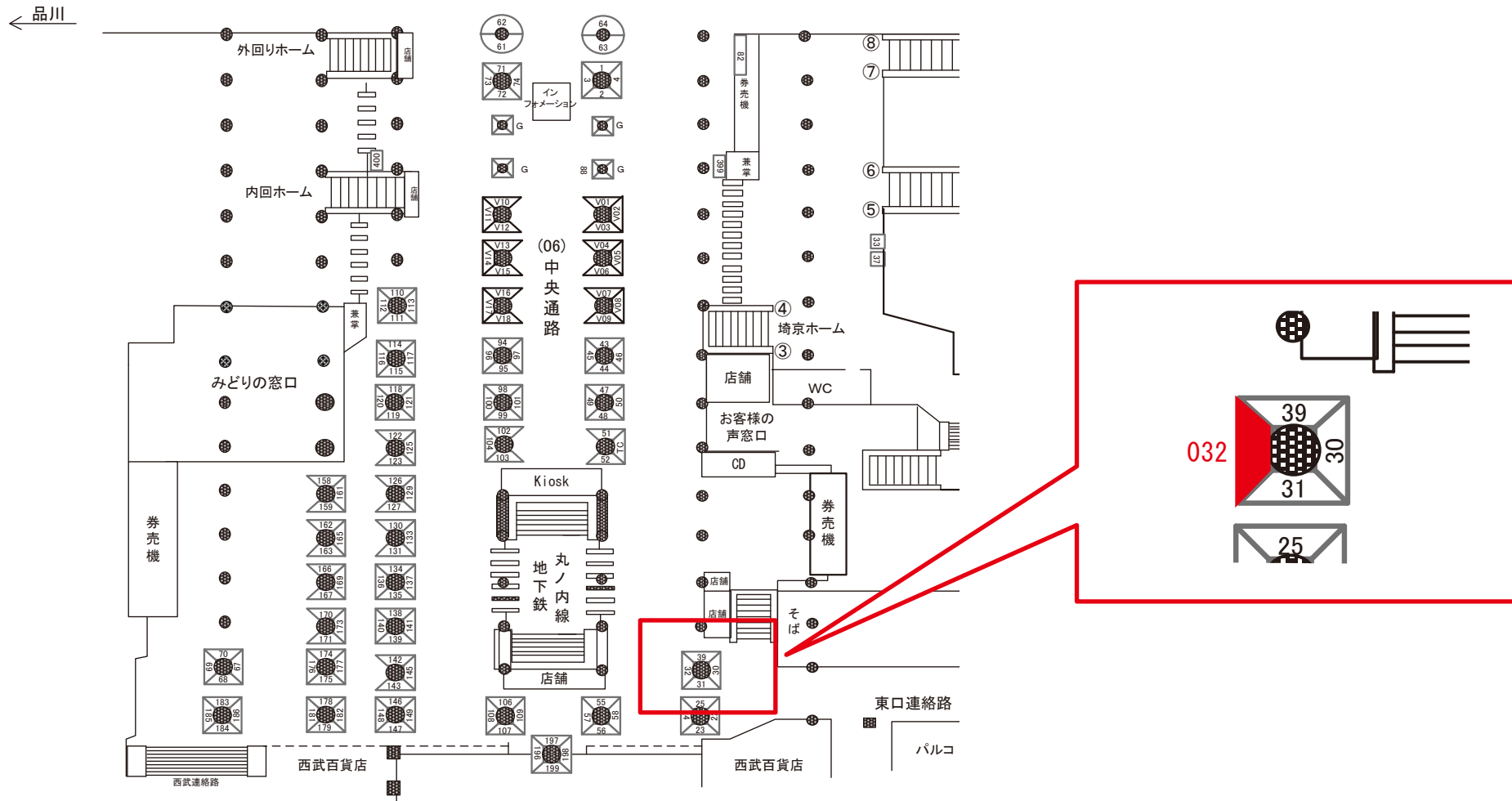

媒体番号	駅	場所	サイズ(H×W)	面数	月額定価	電気料金	点灯	返還日
0283-06-032	池袋	中央通路	1.20×0.80	1	113,000円	180円	—	2020/12/31

※業種によっては規制がある場合がございますので、事前にご相談ください。

☆3基以上申込で半額媒体(月額定価より半額になります)

池袋駅 中央通路 サインボード (0283-06-033)

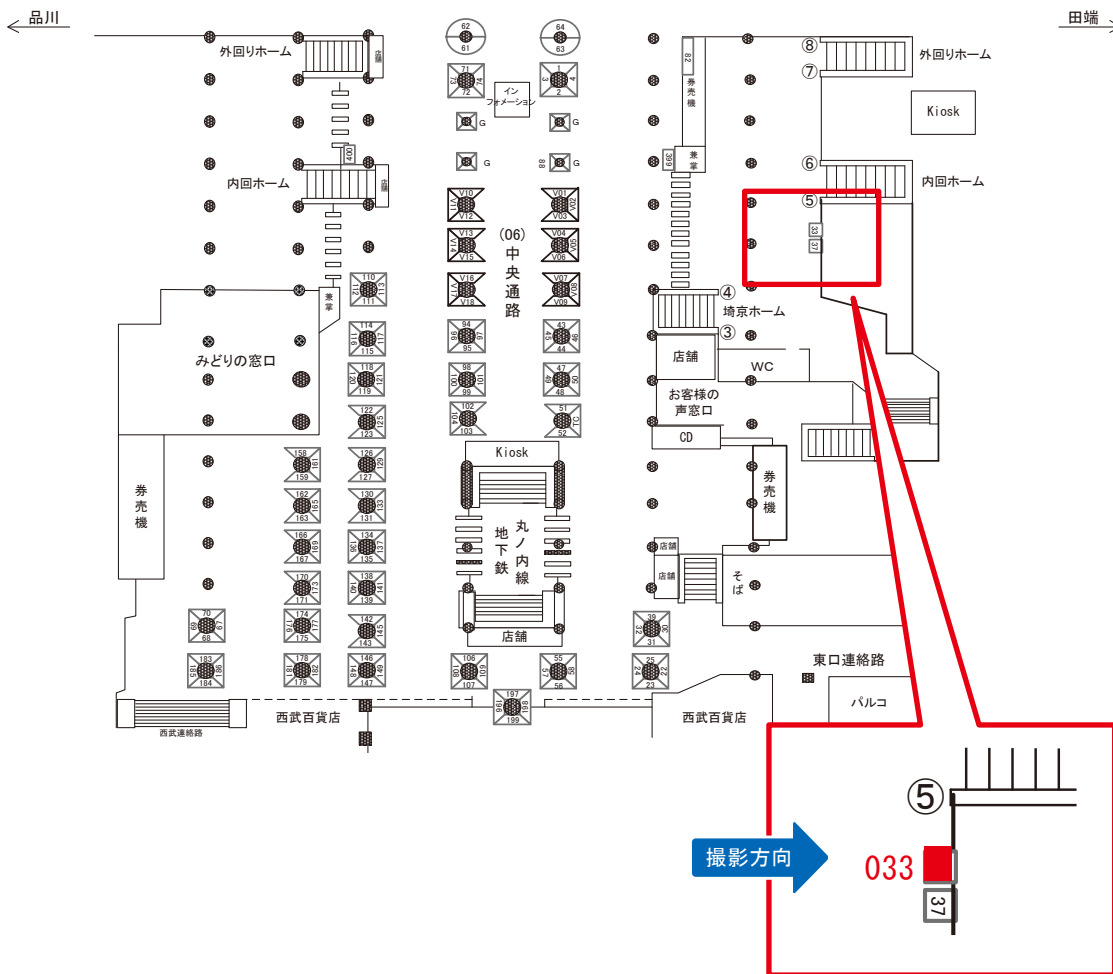

媒体番号	駅	場所	サイズ(H×W)	面数	月額定価	電気料金	点灯	返還日
0283-06-033	池袋	中央通路	1.12 × 1.55	1	80,000円	—	—	2021/2/28

※業種によっては規制がある場合がございますので、事前にご相談ください。

池袋駅 中央通路 サインボード (0283-06-048)

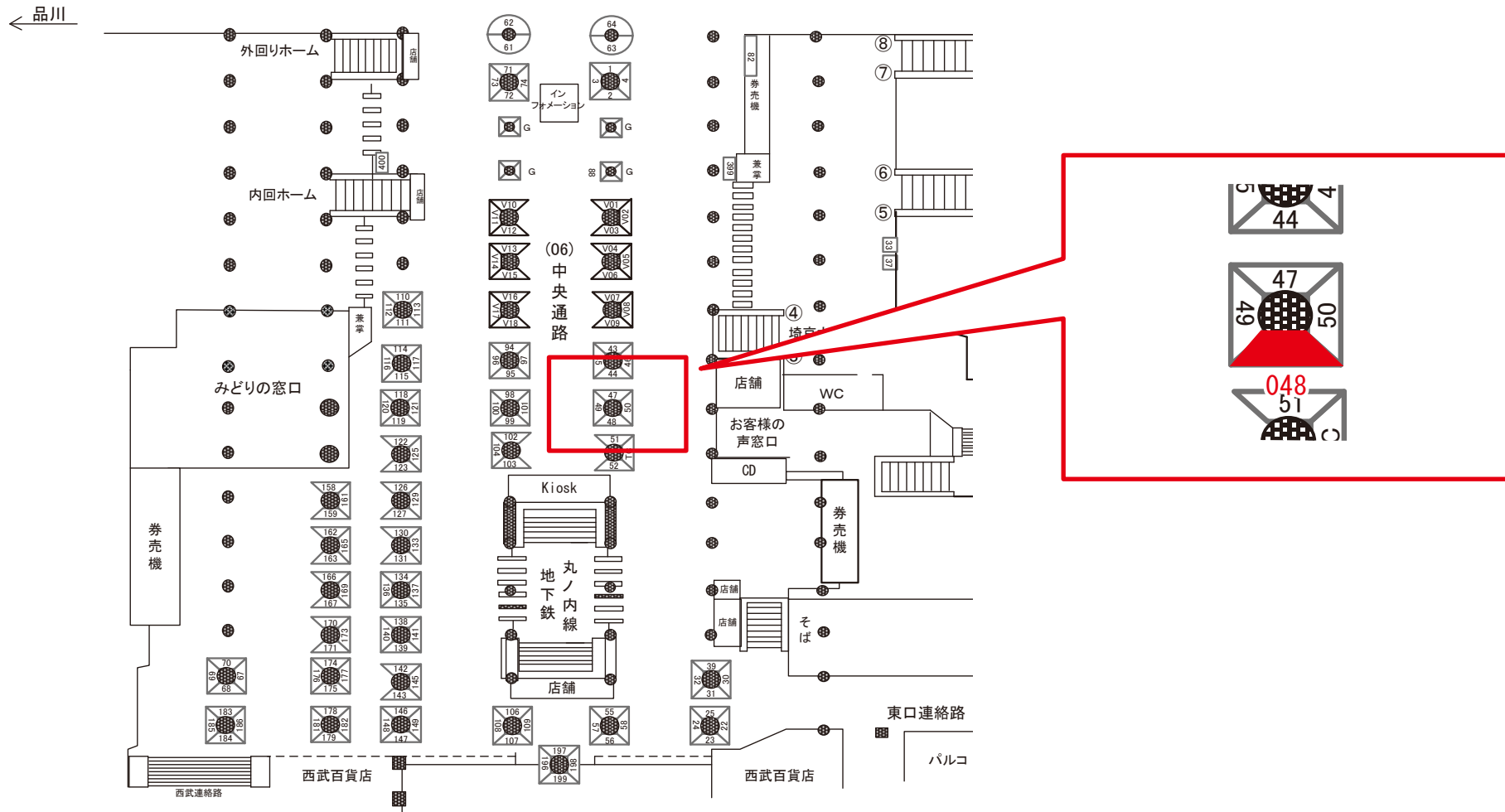

媒体番号	駅	場所	サイズ(H×W)	面数	月額定価	電気料金	点灯	返還日
0283-06-048	池袋	中央通路	1.56 × 0.85	1	122,000円	2,100円	7:00~23:00	2019/4/20

※業種によっては規制がある場合がございますので、事前にご相談ください。

☆1基でも半額媒体(月額定価より半額になります)

池袋駅 中央通路 サインボード (0283-06-069)

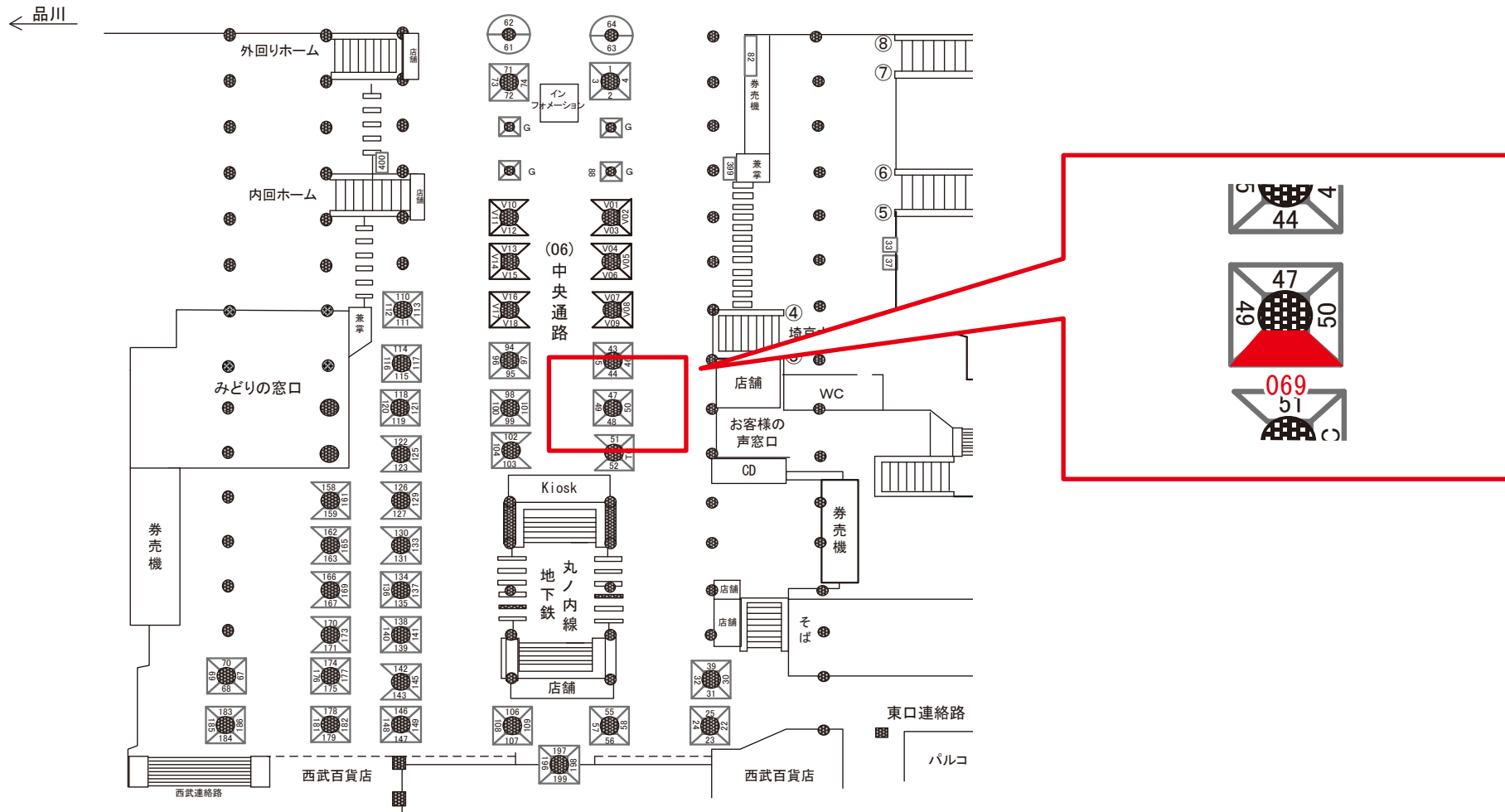

媒体番号	駅	場所	サイズ(H×W)	面数	月額定価	電気料金	点灯	返還日
0283-06-069	池袋	中央通路	1.20×0.80	1	75,000円	—	—	2021/2/28

※業種によっては規制がある場合がございますので、事前にご相談ください。

池袋駅 中央通路 サインボード (0283-06-074)

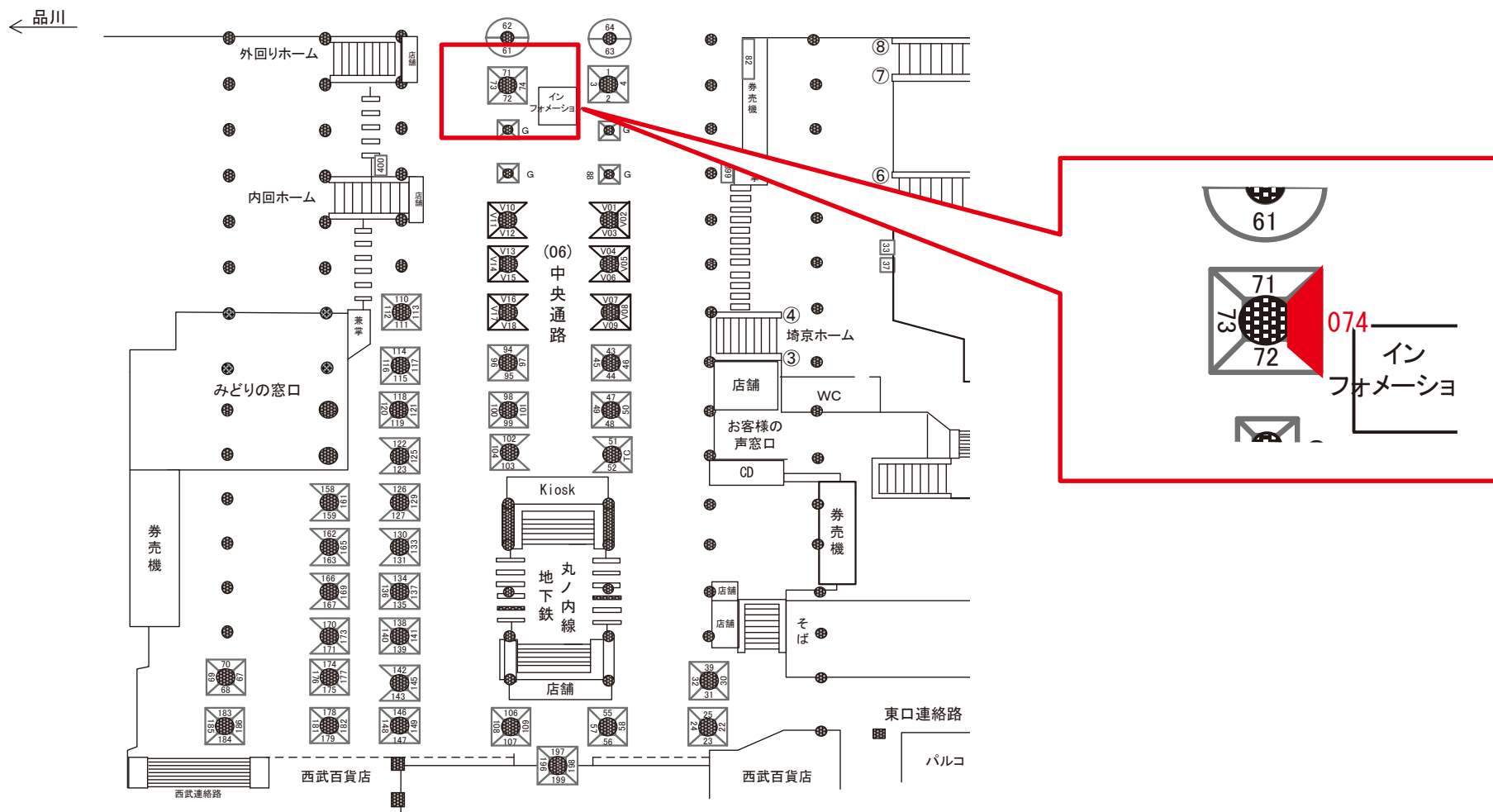

媒体番号	駅	場所	サイズ(H×W)	面数	月額定価	電気料金	点灯	返還日
0283-06-074	池袋	中央通路	1.20×0.80	1	60,000円	—	—	2020/5/10

※業種によっては規制がある場合がございますので、事前にご相談ください。

☆3基以上申込で半額媒体(月額定価より半額になります)

池袋駅 中央通路 サインボード (0283-06-107)

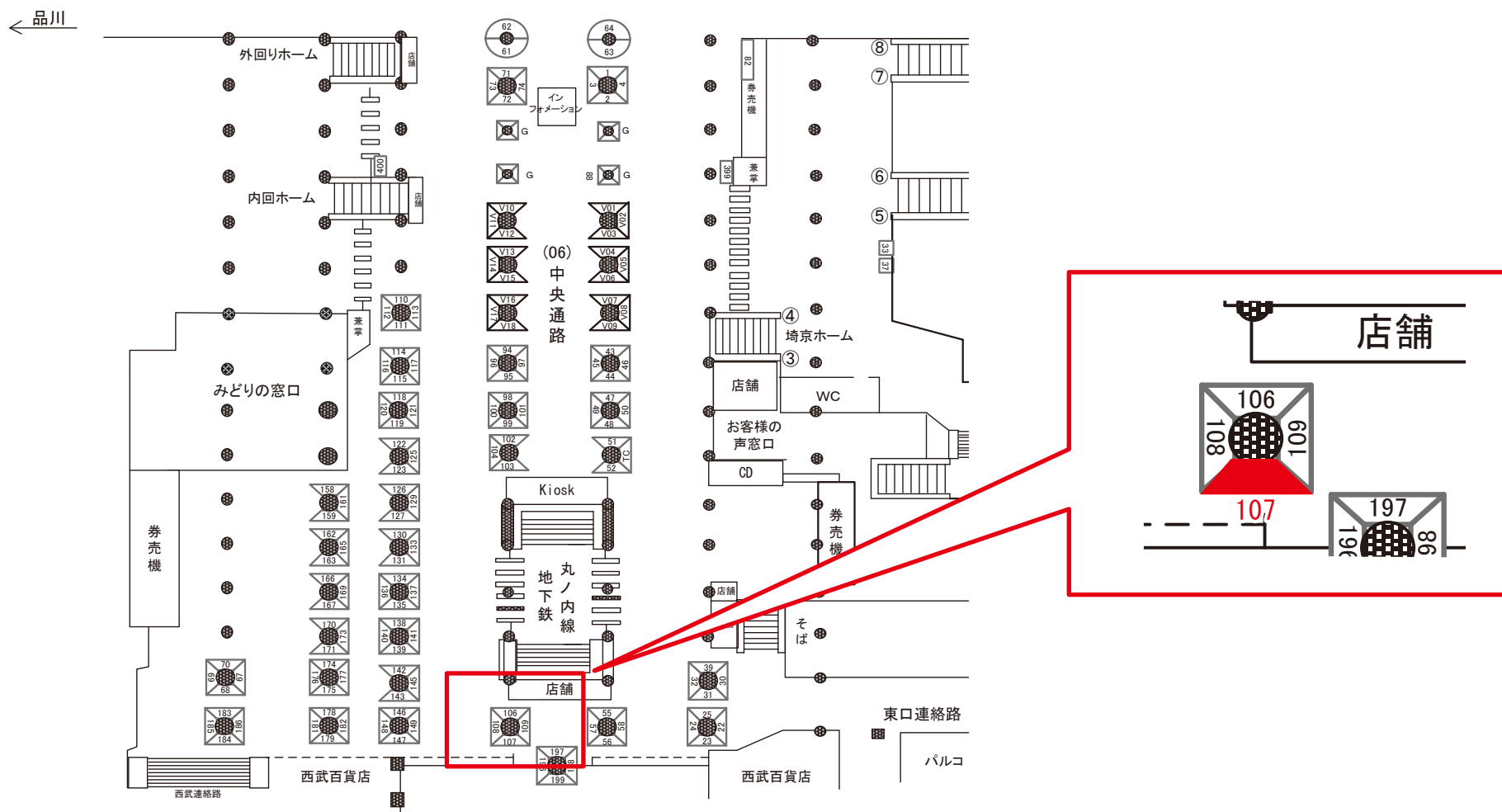

媒体番号	駅	場所	サイズ(H×W)	面数	月額定価	電気料金	点灯	返還日
0283-06-107	池袋	中央通路	1.58×0.85	1	122,000円	2,100円	7:00~23:00	2021/2/28

※業種によっては規制がある場合がございますので、事前にご相談ください。

池袋駅 中央通路 サインボード (0283-06-115)

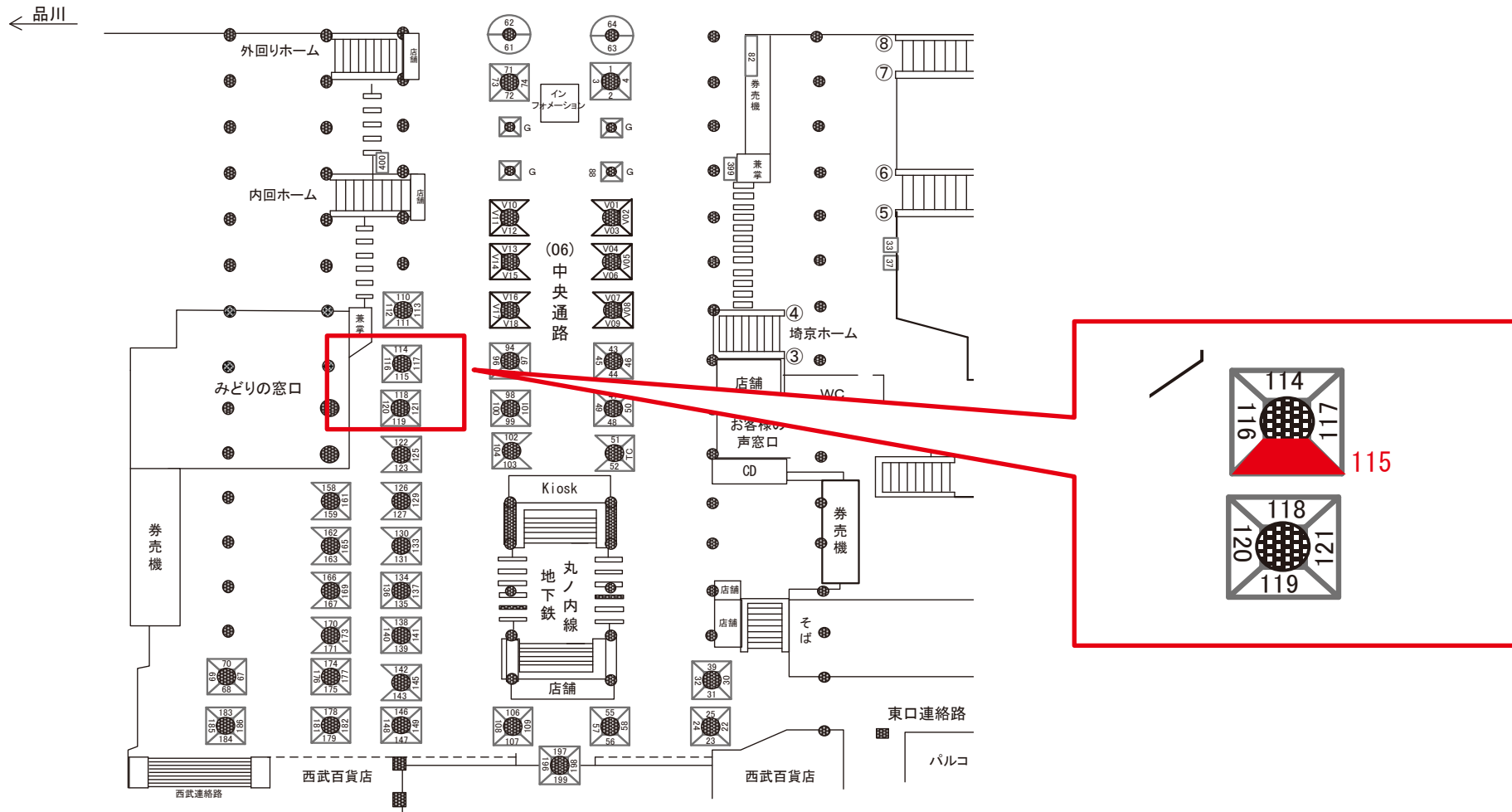

媒体番号	駅	場所	サイズ(H×W)	面数	月額定価	電気料金	点灯	返還日
0283-06-115	池袋	中央通路	1.57×0.85	1	122,000円	2,100円	7:00~23:00	2020/8/31

※業種によっては規制がある場合がございますので、事前にご相談ください。

☆3基以上申込で半額媒体(月額定価より半額になります)

池袋駅 中央通路 サインボード (0283-06-116)

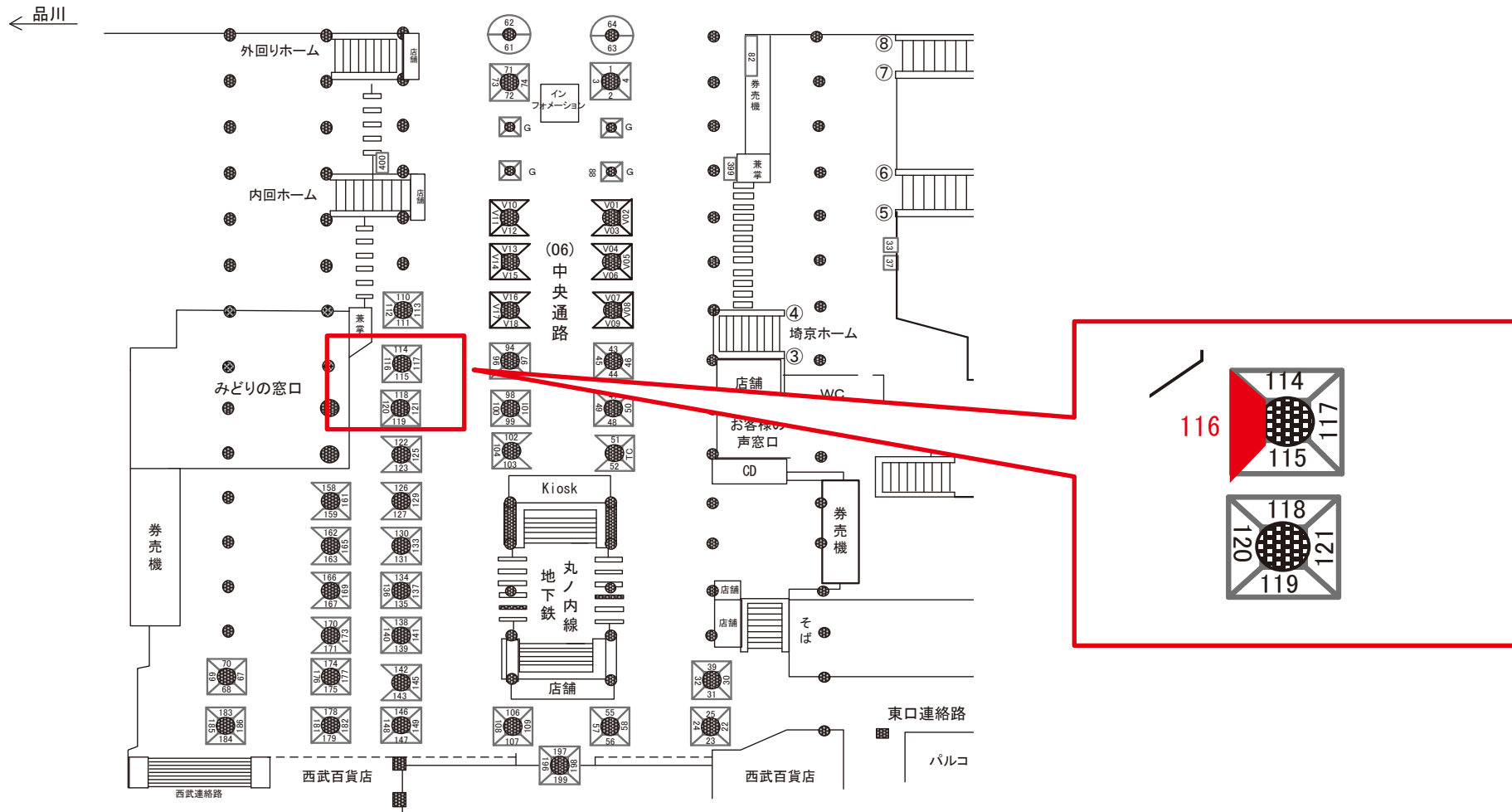

媒体番号	駅	場所	サイズ(H×W)	面数	月額定価	電気料金	点灯	返還日
0283-06-116	池袋	中央通路	1.20×0.80	1	75,000円	—	—	2020/6/10

※業種によっては規制がある場合がございますので、事前にご相談ください。

☆3基以上申込で半額媒体(月額定価より半額になります)

池袋駅 中央通路 サインボード (0283-06-120)

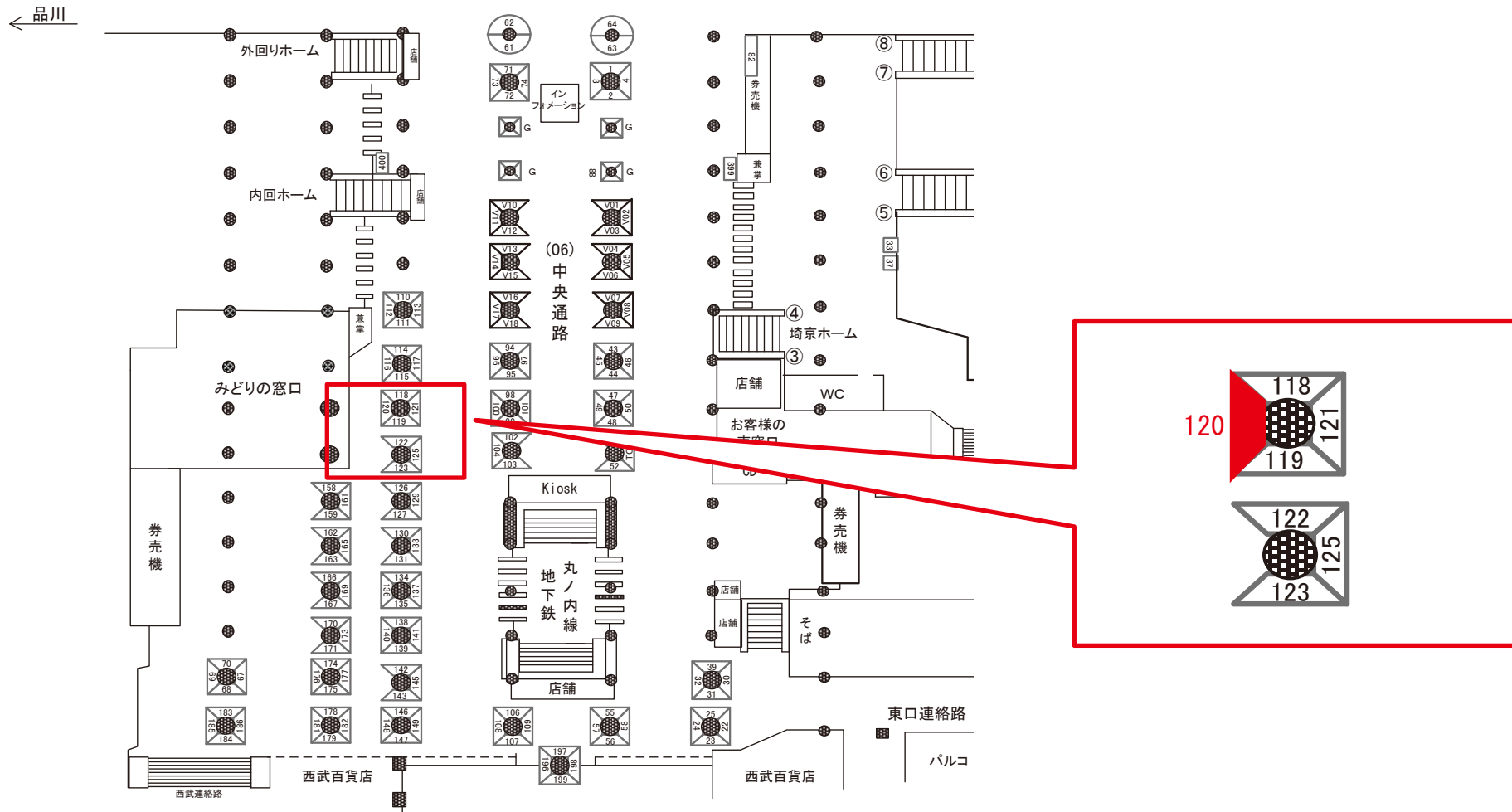

媒体番号	駅	場所	サイズ(H×W)	面数	月額定価	電気料金	点灯	返還日
0283-06-120	池袋	中央通路	1.20×0.80	1	112,500円	—	—	2020/10/31

※業種によっては規制がある場合がございますので、事前にご相談ください。

☆3基以上申込で半額媒体(月額定価より半額になります)

池袋駅 中央通路 サインボード (0283-06-143)

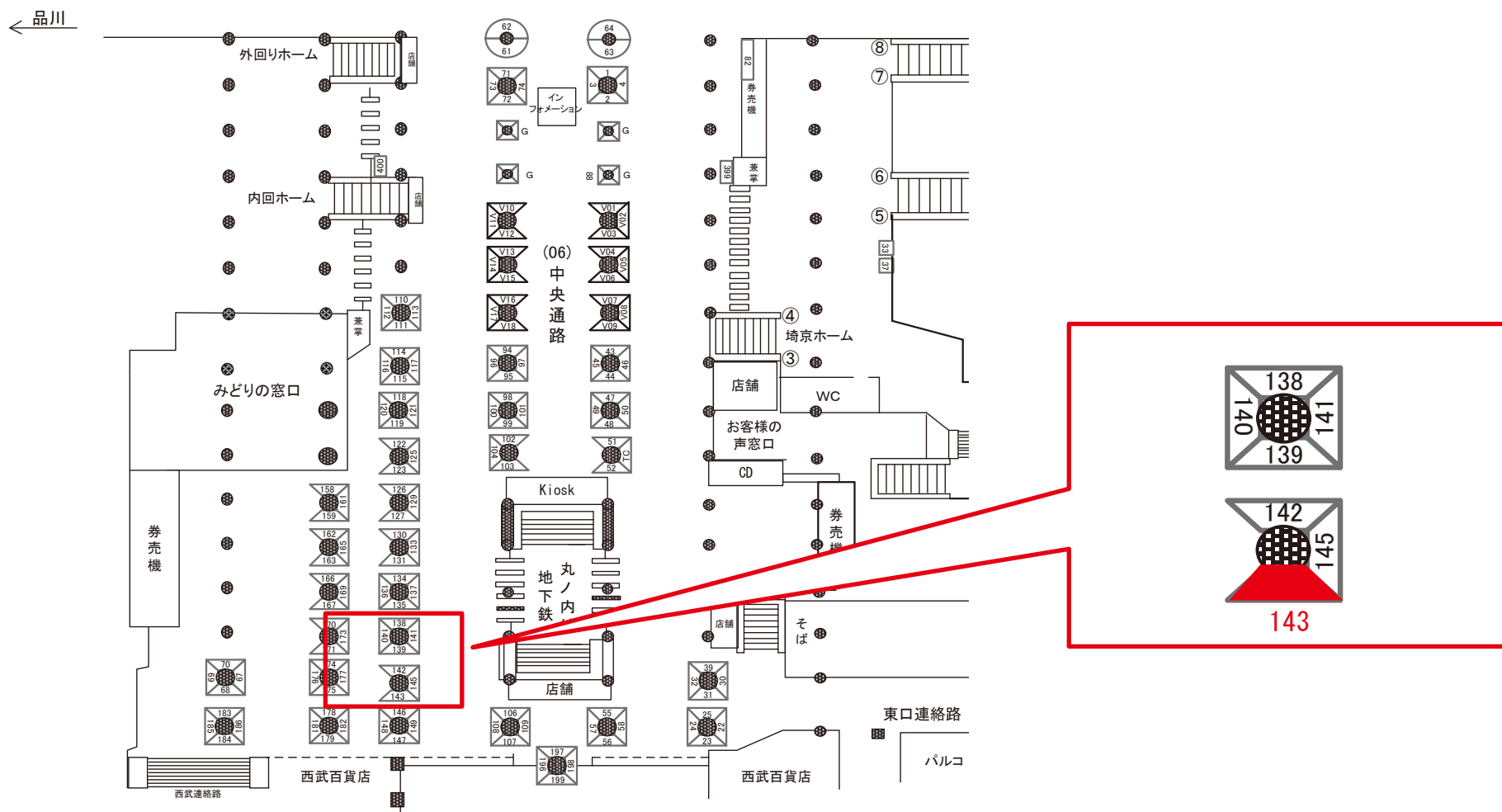

媒体番号	駅	場所	サイズ(H×W)	面数	月額定価	電気料金	点灯	返還日
0283-06-143	池袋	中央通路	1.56 × 0.85	1	122,000円	2,100円	—	2020/11/30

※業種によっては規制がある場合がございますので、事前にご相談ください。

☆3基以上申込で半額媒体(月額定価より半額になります)

池袋駅 南地下通路 サインボード (0283-07-035)

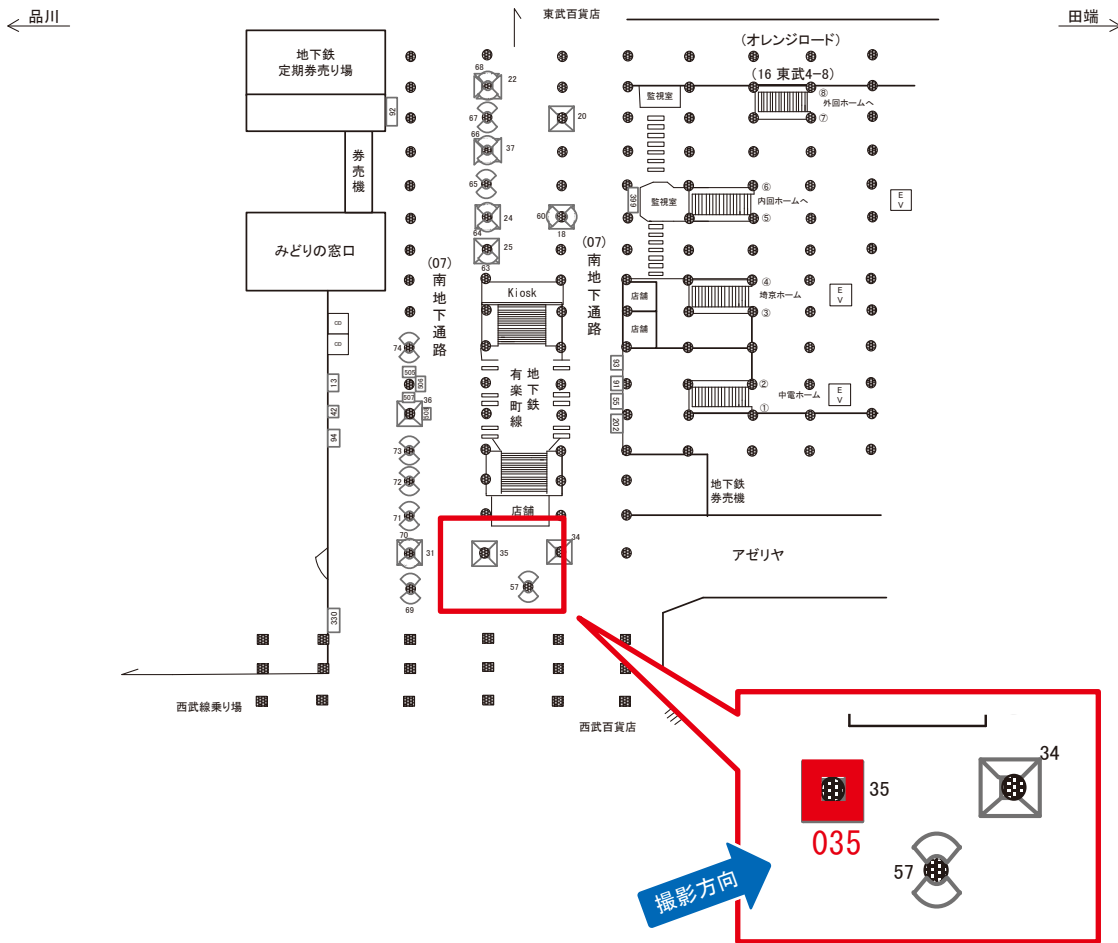

媒体番号	駅	場所	サイズ(H×W)	面数	月額定価	電気料金	点灯	返還日
0283-07-035	池袋	南地下通路	0.40×4.60	1	150,000円	2,800円	7:00~23:00	2020/8/31

※業種によっては規制がある場合がございますので、事前にご相談ください。

☆3基以上申込で半額媒体(月額定価より半額になります)

池袋駅 南地下通路 サインボード (0283-07-042)

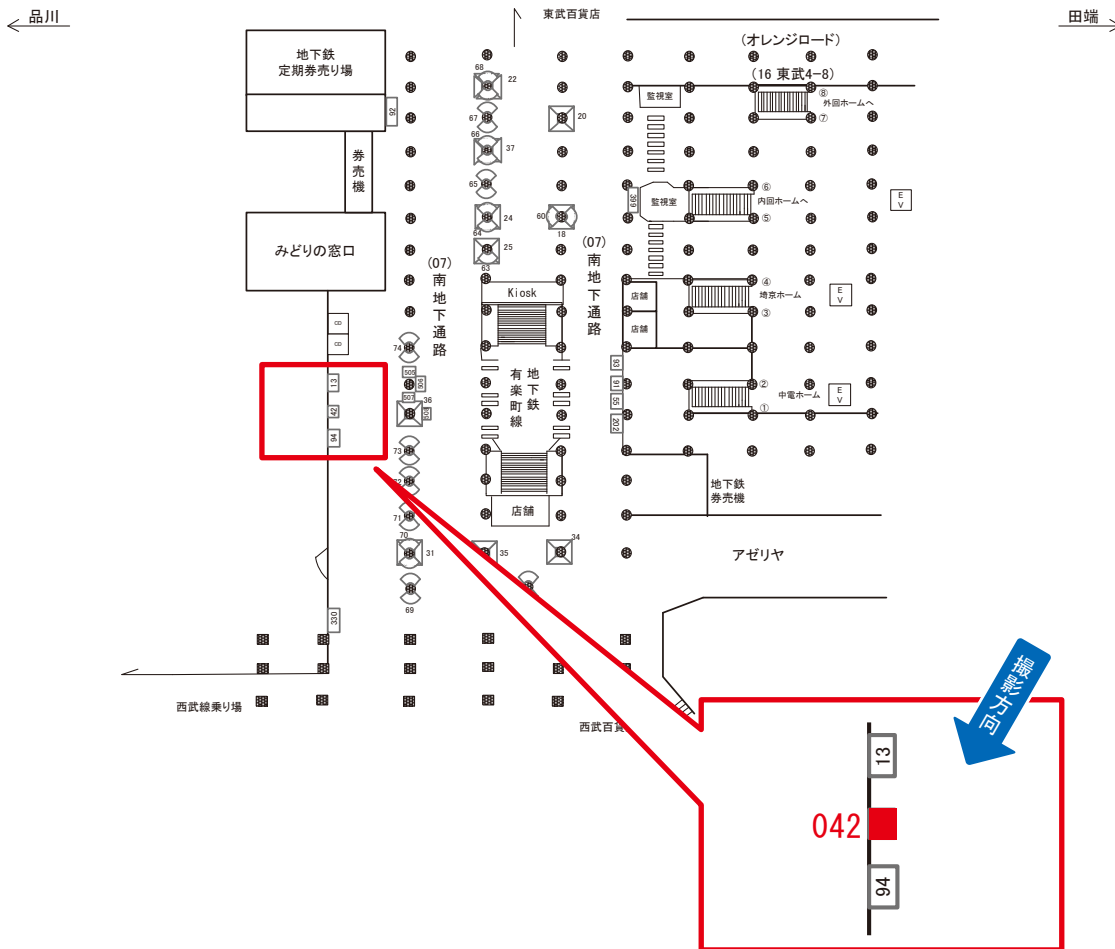

媒体番号	駅	場所	サイズ(H×W)	面数	月額定価	電気料金	点灯	返還日
0283-07-042	池袋	南地下通路	1.30×1.90	1	190,000円	6,650円	7:00~23:00	2020/7/20

※業種によっては規制がある場合がございますので、事前にご相談ください。

☆3基以上申込で半額媒体(月額定価より半額になります)

池袋駅 南地下通路 サインボード (0283-07-055)

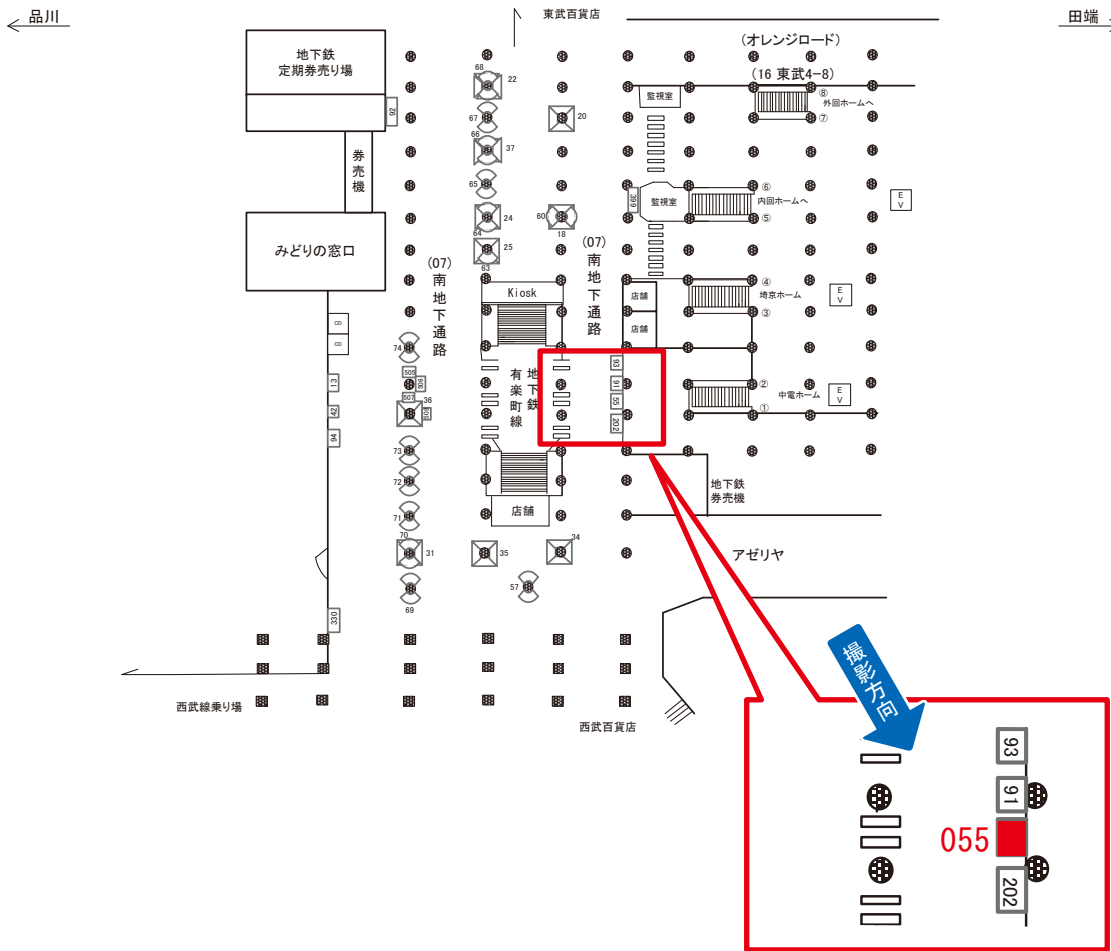

媒体番号	駅	場所	サイズ(H×W)	面数	月額定価	電気料金	点灯	返還日
0283-07-055	池袋	南地下通路	0.95 × 1.45	1	120,000円	—	—	2019/11/30

※業種によっては規制がある場合がございますので、事前にご相談ください。

☆1基でも半額媒体(月額定価より半額になります)

池袋駅 南地下通路 サインボード (0283-07-057)

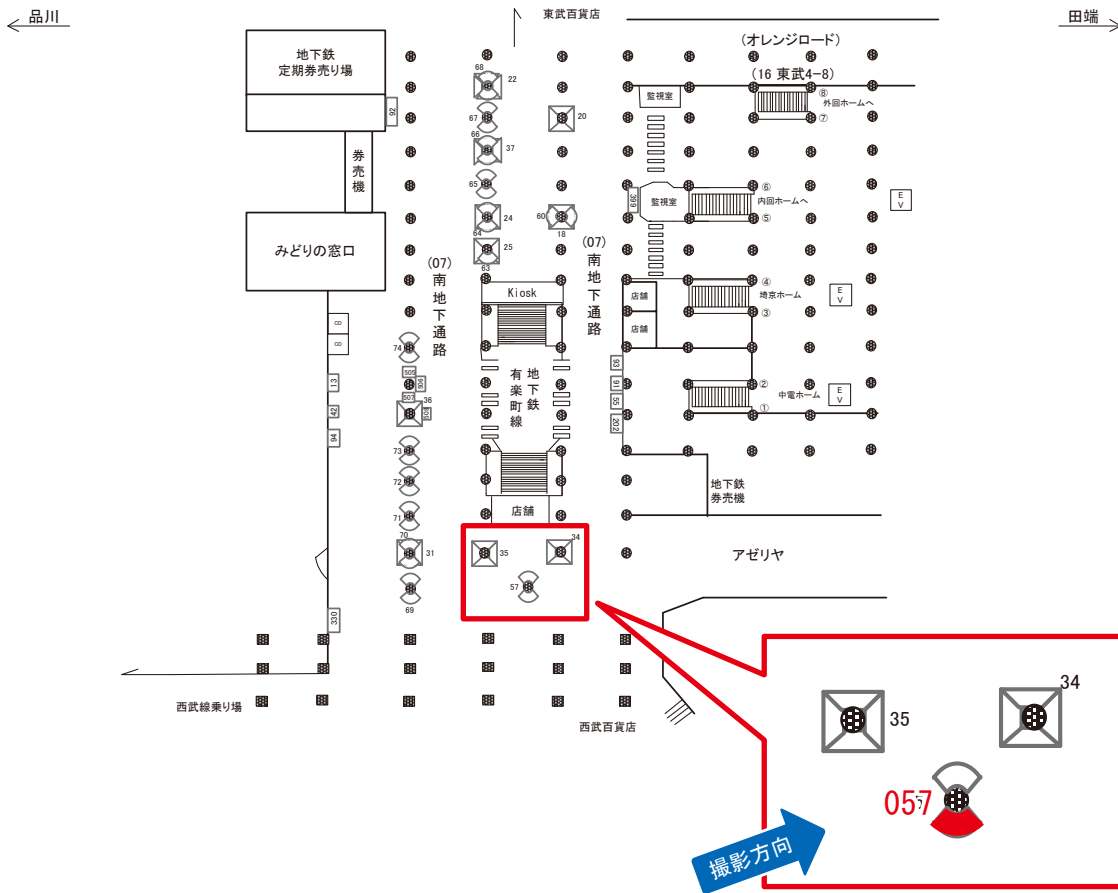

媒体番号	駅	場所	サイズ(H×W)	面数	月額定価	電気料金	点灯	返還日
0283-07-057	池袋	南地下通路	1.12 × 0.89	1	109,000円	—	—	2020/12/10

※業種によっては規制がある場合がございますので、事前にご相談ください。

☆3基以上申込で半額媒体(月額定価より半額になります)

池袋駅 南地下通路 サインボード (0283-07-065)

← 品川

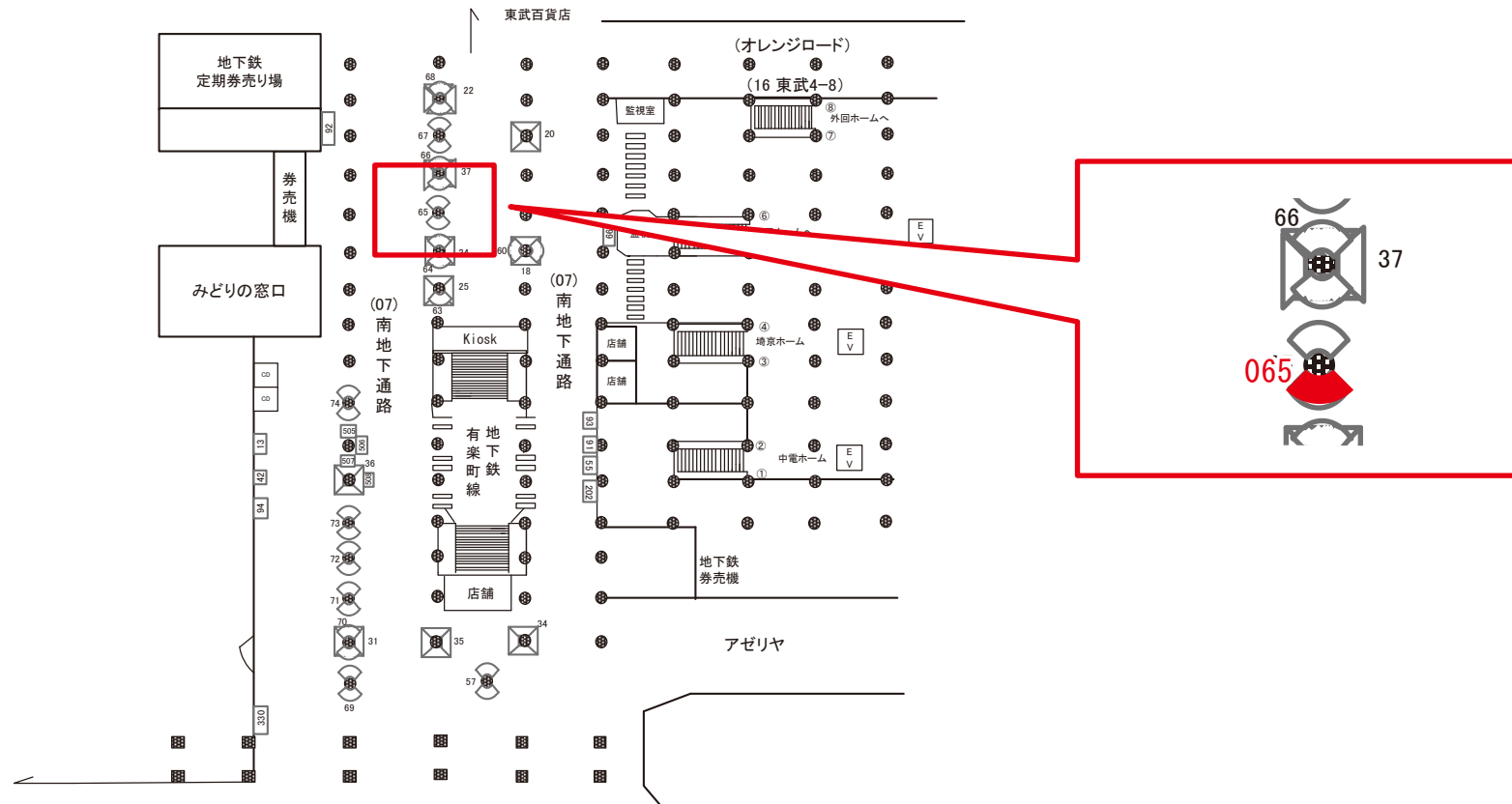

媒体番号	駅	場所	サイズ(H×W)	面数	月額定価	電気料金	点灯	返還日
0283-07-065	池袋	南地下通路	1.12×0.89	1	109,000円	—	—	2021/2/28

※業種によっては規制がある場合がございますので、事前にご相談ください。

池袋駅 南地下通路 サインボード (0283-07-091)

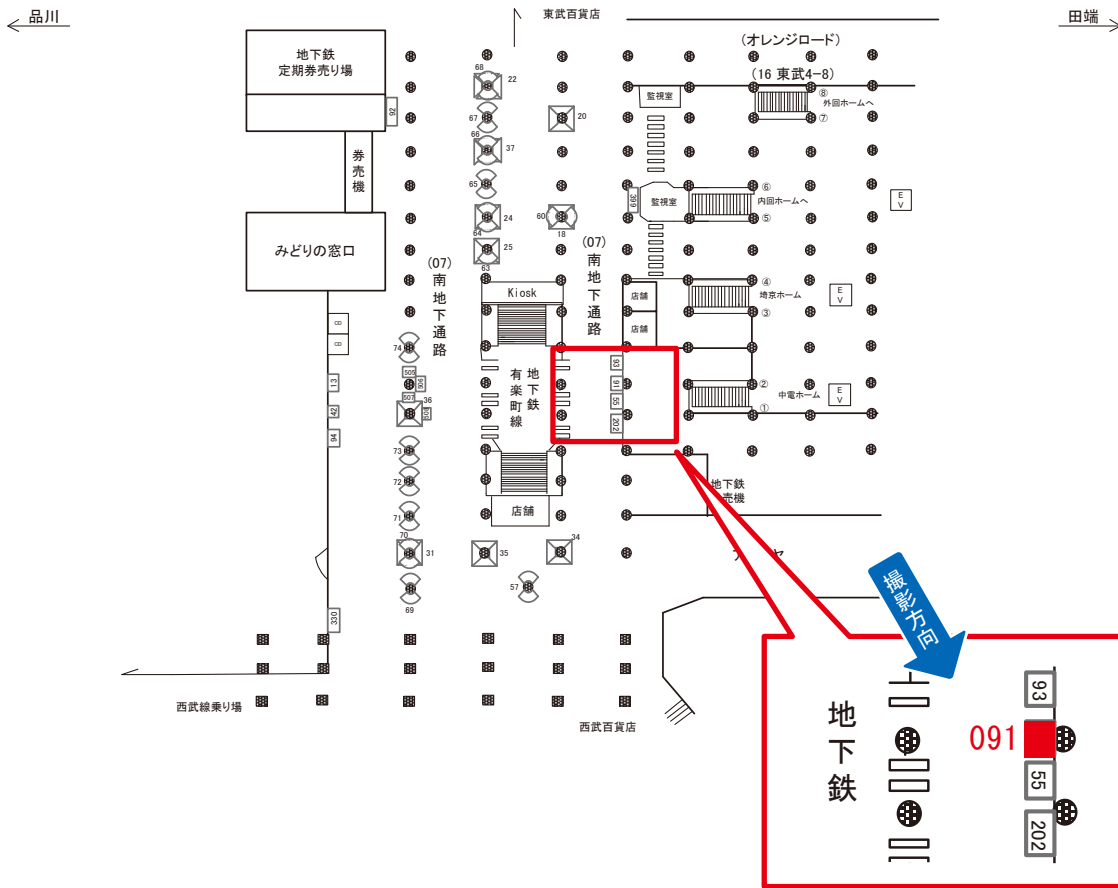

媒体番号	駅	場所	サイズ(H×W)	面数	月額定価	電気料金	点灯	返還日
0283-07-091	池袋	南地下通路	1.08×1.50	1	134,000円	—	—	2019/5/20

※業種によっては規制がある場合がございますので、事前にご相談ください。

☆1基でも半額媒体(月額定価より半額になります)

池袋駅 外回りホーム サインボード (0283-08-018)

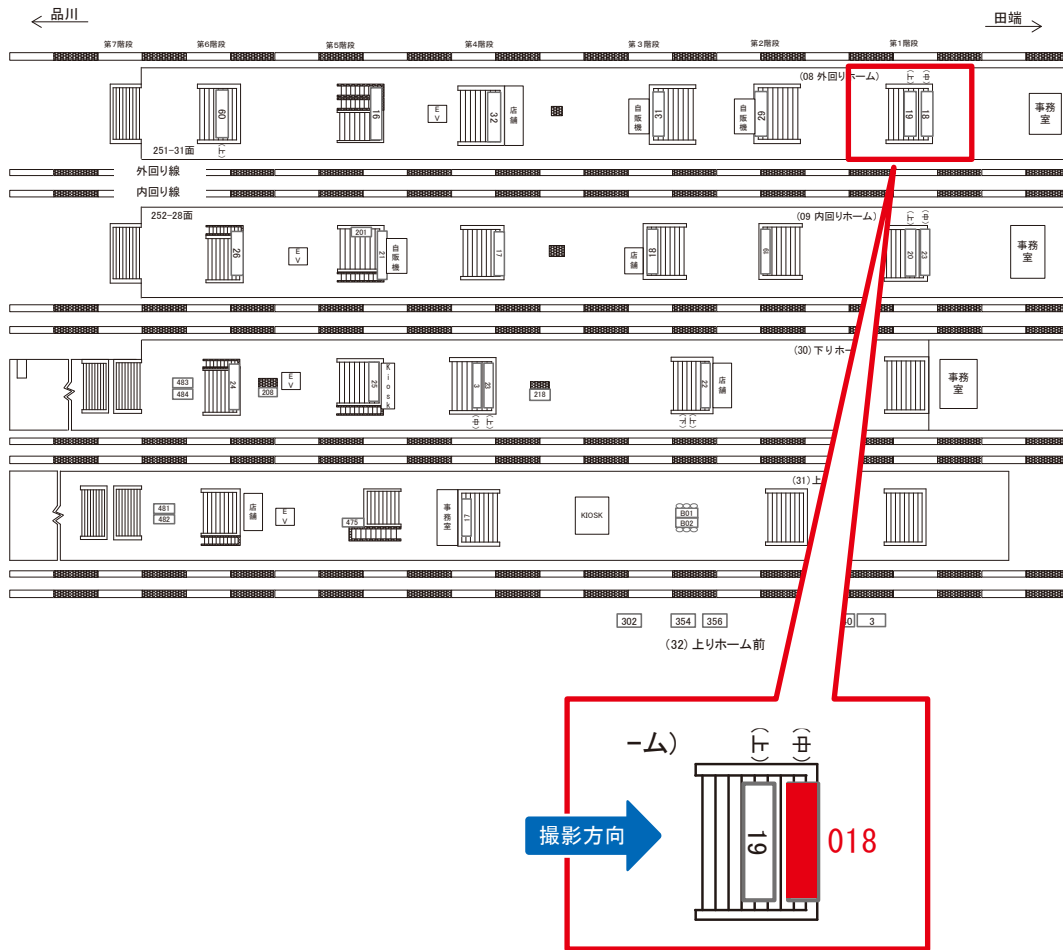

媒体番号	駅	場所	サイズ(H×W)	面数	月額定価	電気料金	点灯	返還日
0283-08-018	池袋	外回りホーム	1.20×4.50	1	245,000円	4,900円	7:00~23:00	2021/3/10

※業種によっては規制がある場合がございますので、事前にご相談ください。

池袋駅 外回りホーム サインボード (0283-08-031)

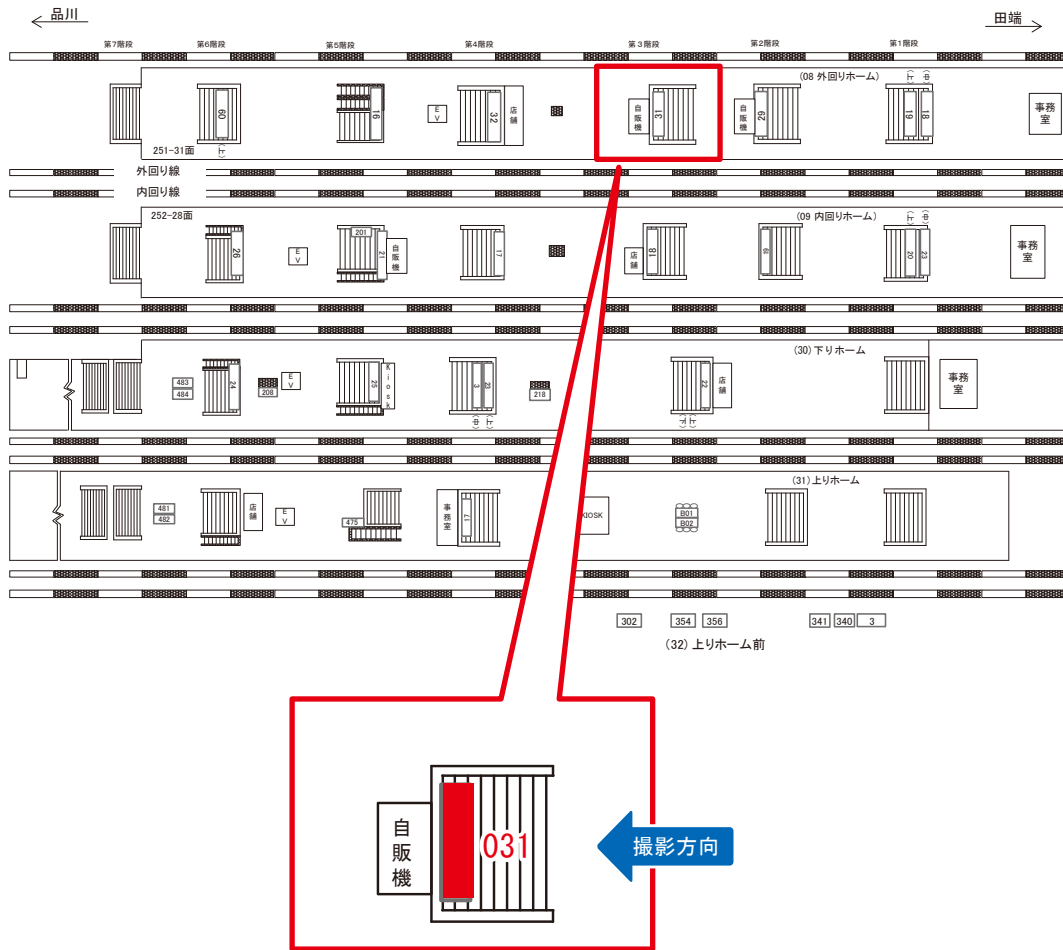

媒体番号	駅	場所	サイズ(H×W)	面数	月額定価	電気料金	点灯	返還日
0283-08-031	池袋	外回りホーム	1.10×3.00	1	250,000円	3,520円	7:00~25:00	2021/2/28

※業種によっては規制がある場合がございますので、事前にご相談ください。

池袋駅 内回りホーム サインボード (0283-09-017)

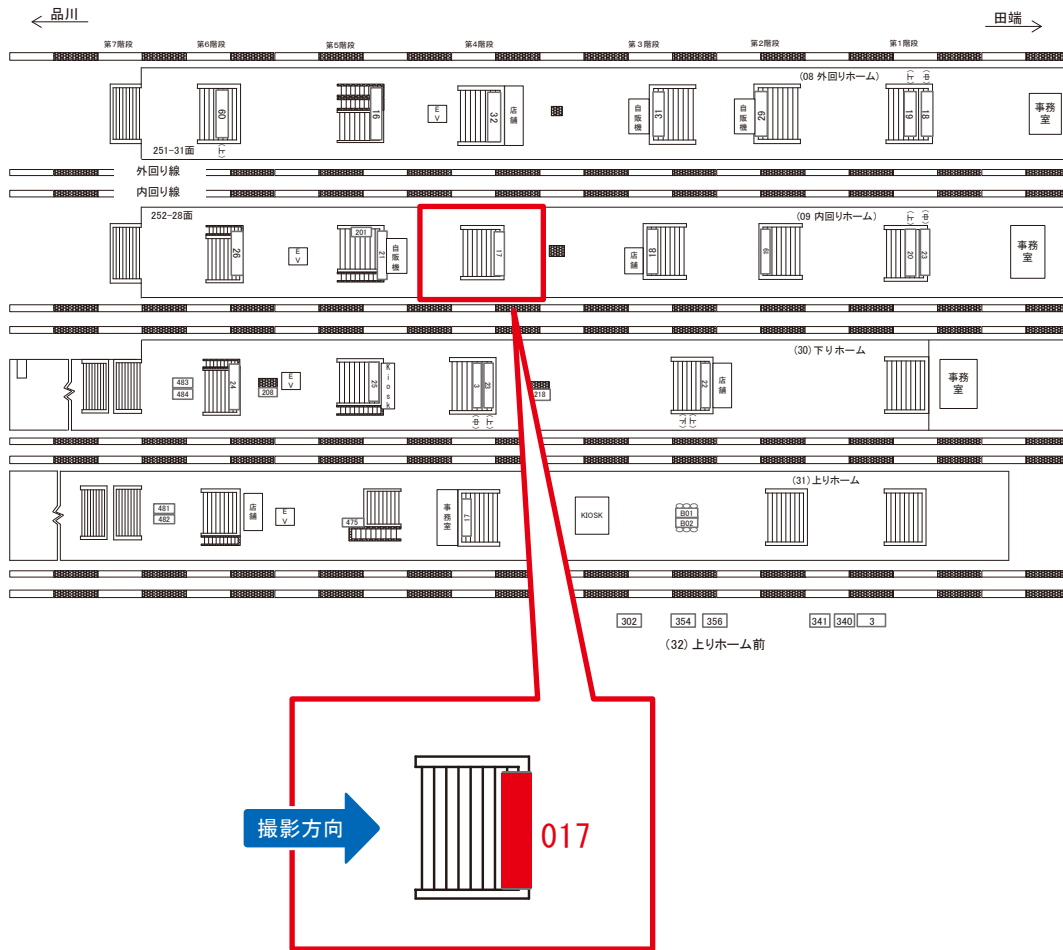

媒体番号	駅	場所	サイズ(H×W)	面数	月額定価	電気料金	点灯	返還日
0283-09-017	池袋	内回りホーム	1.10×4.50	1	294,000円	5,280円	7:00~25:00	2021/4/30

※業種によっては規制がある場合がございますので、事前にご相談ください。

池袋駅 内回りホーム サインボード (0283-09-020)

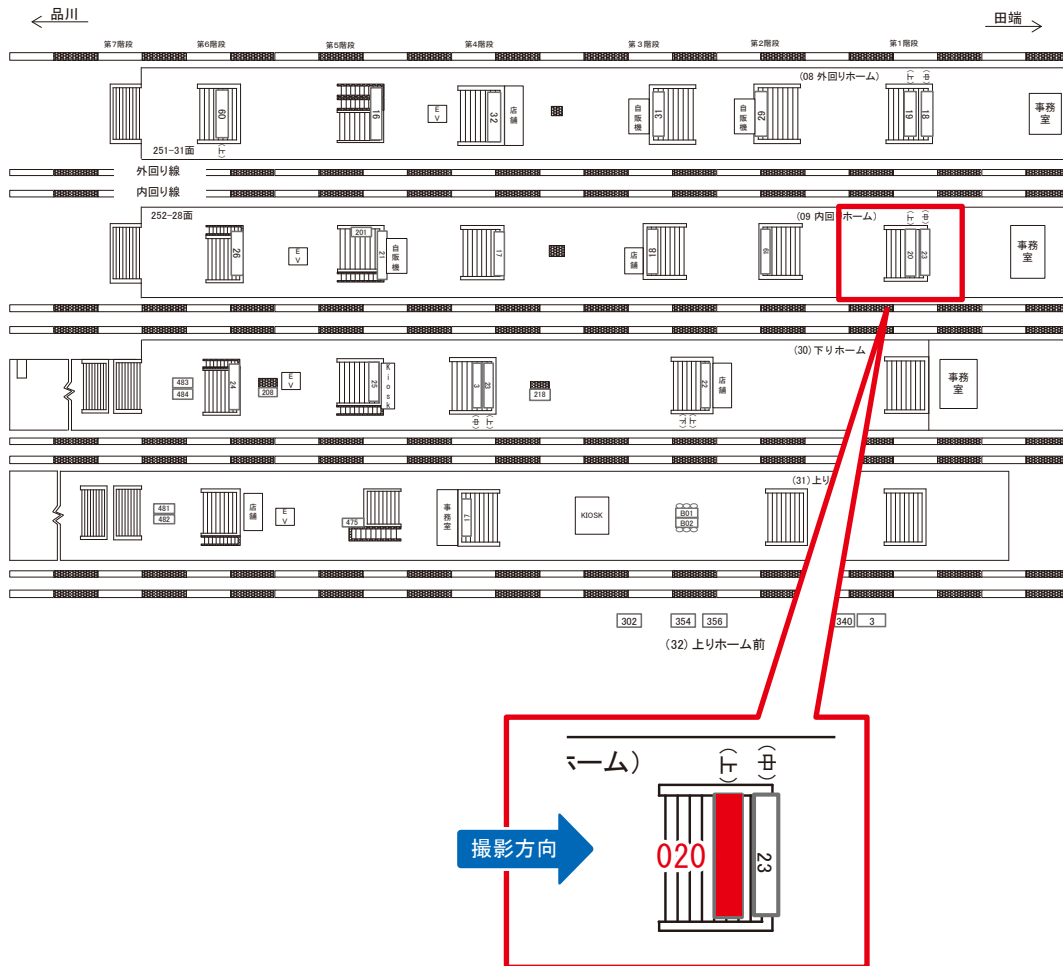

媒体番号	駅	場所	サイズ(H×W)	面数	月額定価	電気料金	点灯	返還日
0283-09-020	池袋	内回りホーム	1.10×4.50	1	294,000円	5,280円	7:00~25:00	2020/12/20

※業種によっては規制がある場合がございますので、事前にご相談ください。

☆3基以上申込で半額媒体(月額定価より半額になります)

池袋駅 内回りホーム サインボード (0283-09-023)

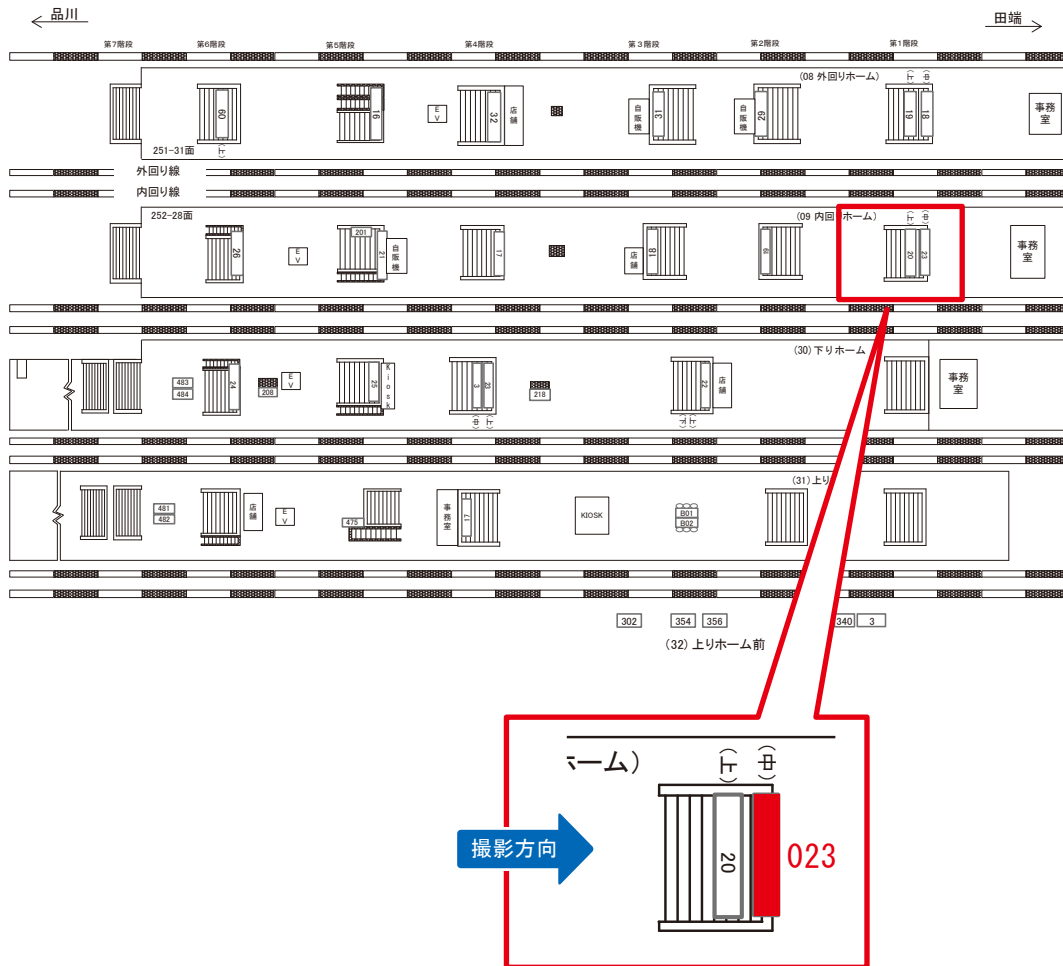

媒体番号	駅	場所	サイズ(H×W)	面数	月額定価	電気料金	点灯	返還日
0283-09-023	池袋	内回りホーム	1.20×4.50	1	264,000円	4,900円	7:00~23:00	2021/5/10

※業種によっては規制がある場合がございますので、事前にご相談ください。

池袋駅 48通路 サインボード (0283-14-004)

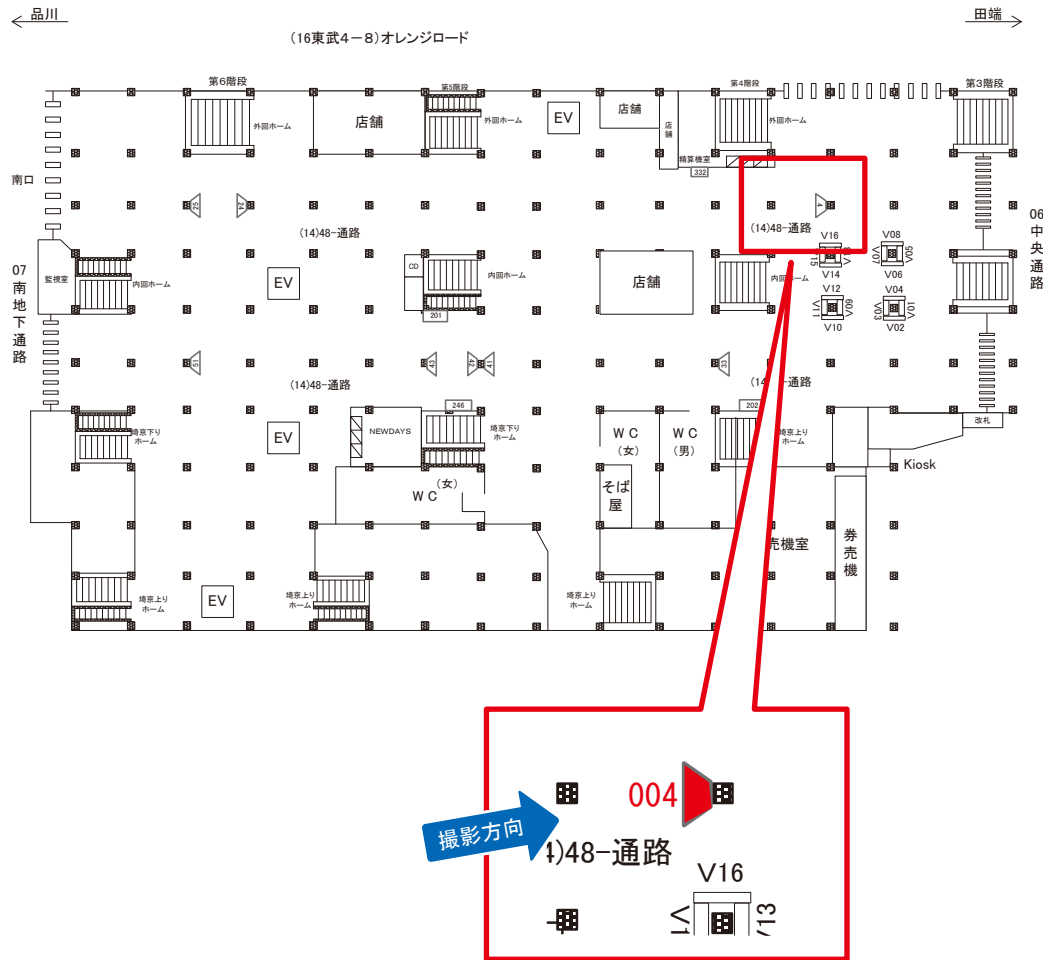

媒体番号	駅	場所	サイズ(H×W)	面数	月額定価	電気料金	点灯	返還日
0283-14-004	池袋	48通路	1.30×0.63	1	85,000円	1,400円	7:00~23:00	2018/8/31

※業種によっては規制がある場合がございますので、事前にご相談ください。

☆1基でも半額媒体(月額定価より半額になります)

池袋駅 上りH前 サインボード (0283-32-302)

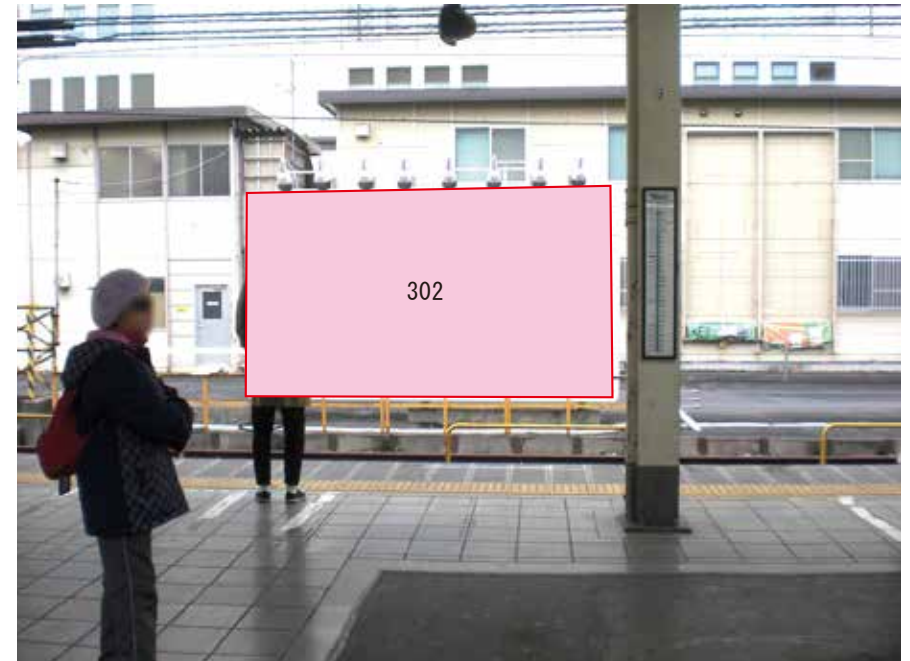
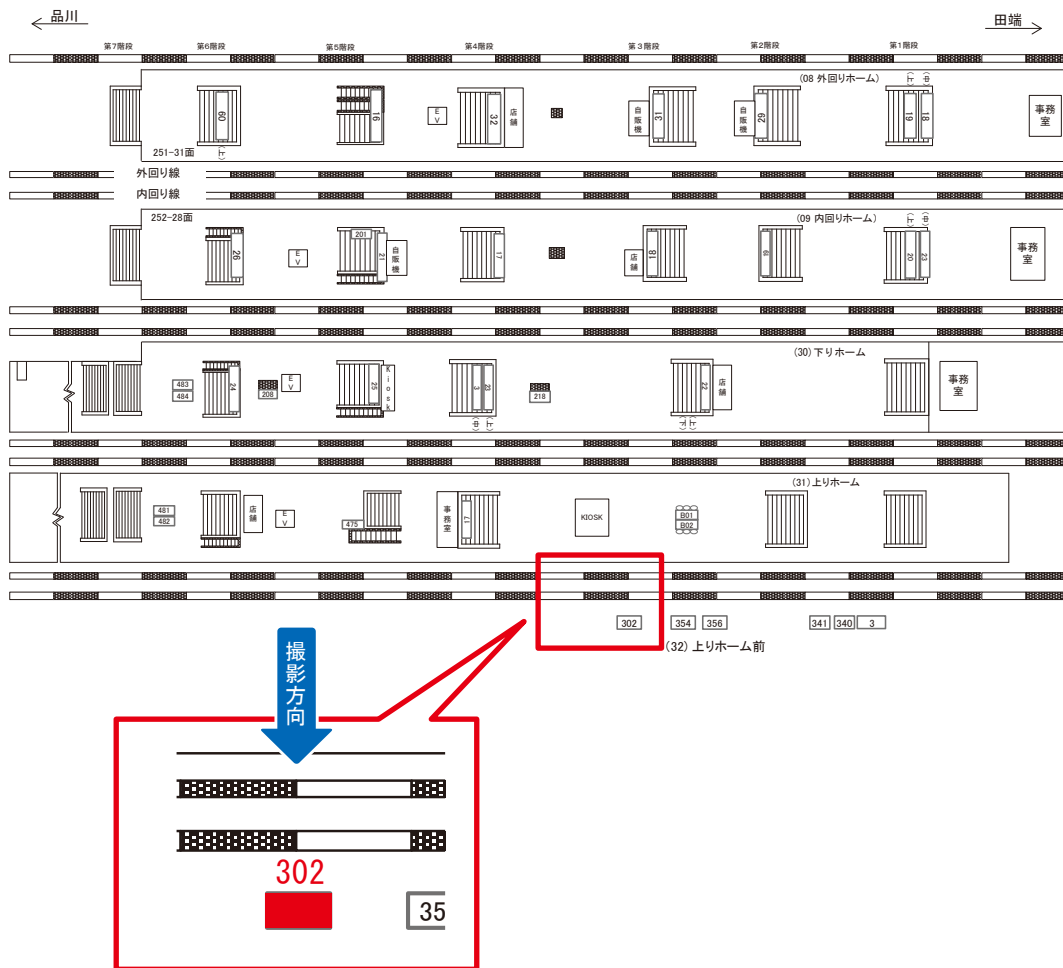

媒体番号	駅	場所	サイズ(H×W)	面数	月額定価	電気料金	点灯	返還日
0283-32-302	池袋	上りH前	3.60×6.40	1	350,000円	12,740円	—	2021/1/31

※業種によっては規制がある場合がございますので、事前にご相談ください。